

РУКОВОДСТВО ПОЛЬЗОВАТЕЛЯ





JHLMOTO

ДОРОГОЙ КЛИЕНТ

Поздравляем с решением приобрести этот мотоцикл. Теперь вы являетесь обладателем современного спортивного мотоцикла, который принесет вам огромное удовольствие, если вы будете правильно обслуживать его.

Мы надеемся, что вам понравится ваш новый транспорт!

Введите серийные номера вашего транспорта ниже.

Номер шасси 	Печать продавца
Номер двигателя 	

Руководство владельца содержит самую последнюю информацию для этой серии моделей на момент его издания. Мелкие различия из-за изменений в дизайне не могут быть полностью исключены.

Все технические характеристики не являются обязательными. Данный спортивный мотоцикл оставляет за собой право изменять или удалять технические характеристики, цены, цвета, формы, материалы, услуги, дизайны, оборудование и т. д. без предварительного уведомления и без указания причин, чтобы адаптироваться к местным условиям, а также прекращать производство определенной модели без предварительного уведомления. Мы не несем ответственности за варианты доставки, отклонения от иллюстраций и описаний, опечатки и другие ошибки. Модели, изображенные на части изображений, частично содержат специальное оборудование, которое не входит в стандартный комплект поставки.

Документы действительны для следующих моделей:

Z125E	LX5 NB300	Z2
Z123E Pro	LX6 NB300	Z3
Z140E	LX6 YBS300	Z3+
Z140E Pro	MX250	Z4
Z150E	MX300	Z4i
MK110	ZR1	Z5
MK125	ZR2	Z5V
LK125	ZR3	Z6
LK140	ZR4	Z7
SX175	ZR5	Z8
LX1 CB250F	ZR6	Z8i
LX2 CB250F	M5	GS CB300RL
LX3 PR300	M6	GS YBS300
LX4 CB300RL	Z1	

СОДЕРЖАНИЕ

1	СРЕДСТВО ПРЕДСТАВЛЕНИЯ.....	4	8	ИНСТРУКЦИЯ К ПОЕЗДКЕ.....	24
	1.1 Используемые символы.....	4		8.1 Проверки и техническое обслуживание перед эксплуатацией.....	24
2	СОВЕТЫ ПО БЕЗОПАСНОСТИ.....	5		8.2 Запуск.....	24
	2.1 Использование - предполагаемое использование.....	5		8.3 Начало движения.....	26
	2.2 Совет по безопасности.....	5		8.4 Переключение передач, езда.....	26
	2.3 Уровни риска.....	5		8.5 Применение тормозов.....	26
	2.4 Предупреждение о несанкционированном доступе.....	5		8.6 Остановка, парковка.....	27
	2.5 Безопасная эксплуатация.....	6		8.7 Транспорт.....	27
	2.6 Защитная одежда.....	6		8.8 Заправка.....	28
	2.7 Правила эксплуатации.....	6	9	ТЕХНИЧЕСКОЕ ОБСЛУЖИВАНИЕ.....	29
	2.8 Экологические условия.....	6		9.1 Требуемые работы.....	29
	2.9 Инструкция по эксплуатации.....	7		9.2 Рекомендуемые работы.....	30
3	ВАЖНЫЕ ПРИМЕЧАНИЯ.....	8	10	НАСТРОЙКА ШАССИ.....	31
	3.1 Изготовленная и подразумеваемая гарантия.....	8		10.1 Проверка базовой настройки шасси с учетом веса водителя.....	31
	3.2 Рабочие и вспомогательные вещества.....	8		10.2 Регулировка сжатия амортизатора.....	31
	3.3 Запасные части, аксессуары.....	8		10.3 Регулировка сжатия амортизатора.....	32
	3.4 Техническое обслуживание.....	8		10.4 Проверка базовой настройки вилки.....	32
	3.5 Изображения.....	8		10.5 Регулировка сжатия амортизации вилки.....	33
	3.6 Служба поддержки клиентов.....	8		10.6 Регулировка отскока амортизации вилки.....	33
4	ОБЗОР ТРАНСПОРТНОГО СРЕДСТВА.....	9		10.7 Положение руля.....	34
	4.1 Обзор транспортного средства, передняя левая сторона	9		10.8 Регулировка положения руля.....	34
	4.2 Обзор транспортного средства, передняя левая сторона	10	11	ОБСЛУЖИВАНИЕ ПОДВЕСКИ.....	35
	4.3 Обзор транспортного средства, передняя левая сторона	11		11.1 Поднятие мотоцикла с помощью подставки для подъёма.....	35
	4.4 Обзор транспортного средства сзади справа.....	12		11.2 Снятие мотоцикла с подставки для подъёма.....	35
	4.5 Обзор транспортного средства сзади справа.....	13		11.3 Прокачка вилочных ног.....	35
	4.6 Обзор транспортного средства сзади справа.....	14		11.4 Проверка базовой настройки вилки.....	36
5	Серийные номера.....	15		11.5 Снятие защиты вилки.....	36
	5.1 Номер шасси.....	15		11.6 Установка защиты вилки.....	36
	5.2 Маркировочная этикетка.....	15		11.7 Снятие вилочных ног.....	37
	5.3 Номер двигателя.....	15		11.8 Установка вилочных ног.....	37
	5.4 Номер детали вилки.....	15		11.9 Проверка люфта подшипника рулевой колонки.....	38
	5.5 Артикул амортизатора.....	15		11.10 Регулировка зазора в подшипнике рулевой колонки.....	39
6	Управление.....	16		11.11 Смазка подшипника головки рулевого управления.....	39
	6.1 Сцепление.....	16		11.12 Снятие ударного амортизатора.....	40
	6.2 Ручной тормозной рычаг.....	16		11.13 Установка амортизатора.....	40
	6.3 Ручка газа.....	16		11.14 Снятие воздушного фильтра.....	42
	6.4 Аварийная остановка.....	16		11.15 Чистка воздушного фильтра и коробки воздушного фильтра.....	42
	6.5 Кнопка электростартера.....	16		11.16 Чистка цепи.....	43
	6.6 Открытие крышки фильтра.....	17		11.17 Проверка натяжения цепи.....	43
	6.7 Ручка холодного пуска.....	18		11.18 Регулировка натяжения цепи.....	44
	6.8 Винт регулировки холостого хода.....	18		11.19 Проверка цепи, задней звезды, передней звезды двигателя и направляющей цепи.....	44
	6.9 Рычаг переключения передач.....	19			
	6.10 Рычаг ножного тормоза.....	19			
	6.11 Вставная подставка.....	19			
	6.12 Боковая подставка.....	19			
7	ПОДГОТОВКА К ИСПОЛЬЗОВАНИЮ.....	21			
	7.1 Рекомендации у первому использованию.....	21			
	7.2 Запуск двигателя.....	22			
	7.3 Пусковая мощность литий-ионных аккумуляторов при нужных температурах.....	22			
	7.4 Подготовка транспорта к сложным условиям среды.....	22			

СОДЕРЖАНИЕ

12	ТОРМОЗНАЯ СИСТЕМА.....	46	16	НАСТРОЙКА ДВИГАТЕЛЯ.....	60
	12.1 Проверка свободного хода рычага ручного Тормоза.....	46		16.1 Проверка базового положения рычага переключения передач.....	60
	12.2 Регулировка базового положения рычага ручного тормоза.....	46		16.2 Регулировка основного положения рычага переключения передач.....	61
	12.3 Проверка тормозных дисков.....	46	17	ЧИСТКА, УХОД.....	62
	12.4 Проверка уровня передней тормозной жидкости.....	47		17.1 Чистка мотоцикла.....	62
	12.5 Заправка передней тормозной жидкости.....	47	18	МЕСТО ХРАНЕНИЯ.....	63
	12.6 Проверка передних тормозных накладок.....	48		18.1 Место хранения.....	63
	12.7 Регулировка основного положения рычага Ножного тормоза.....	49	19	18.2 Восстановление работы после хранения.....	64
13	КОЛЕСА, ШИНЫ.....	50		19 ДИАГНОСТИКА.....	65
	13.1 Снятие переднего колеса.....	50			
	13.2 Установка переднего колеса.....	50			
	13.3 Снятие заднего колеса.....	51			
	13.4 Установка заднего колеса.....	52			
	13.5 Проверка состояния шин.....	53			
	13.6 Проверка давления воздуха в шинах.....	53			
	13.7 Проверка натяжения спиц.....	53			
14	ЭЛЕКТРИЧЕСКАЯ СИСТЕМА.....	55			
	14.1 Извлечение аккумулятора.....	55			
	14.2 Установка аккумулятора.....	55			
	14.3 Подзарядка аккумулятора.....	56			
15	СИСТЕМА ОХЛАЖДЕНИЯ.....	57			
	15.1 Система охлаждения.....	57			
	15.2 Проверка уровня антифриза и охлаждающей жидкости.....	57			
	15.3 Слив охлаждающей жидкости.....	58			
	15.4 Заправка охлаждающей жидкости.....	59			

1 Средство представления

1.1 Используемые символы

Значение конкретных символов описано ниже.



Указывает на положительную реакцию (например, при выполнении работы или функции).



Указывает на отрицательную реакцию (например, при выполнении работы или функции).



Все работы, отмеченные этим символом, требуют специальных знаний и технического понимания. Во избежание возможных опасностей, доверьте эти задачи авторизованному сервису. Там ваш мотоцикл будет наилучшим образом обслуживаться опытными специалистами, использующими необходимые специальные инструменты.



Указывает ссылку на страницу (более подробная информация предоставлена на указанной странице).



Указывает на информацию с более подробными сведениями или советами.



Указывает на результат тестового шага.

2 Советы по безопасности

2.1 Использование — предполагаемое использование

Модели с добавлением -R разработаны и построены для выдерживания обычных нагрузок и напряжений при соревновательном использовании. Мотоциклы соответствуют действующим нормам и категориям ведущих международных организаций в сфере мотоспорта.



Информация

Мотоцикл может использоваться только в закрытых зонах, удаленных от общественного дорожного движения.

Модели без добавления -R разработаны и построены для выдерживания обычных нагрузок и напряжений при рекреационном использовании.



Информация

Этот мотоцикл разработан для использования в рекреационных целях за пределами дороги и преимущественно предназначен для использования в мотокроссе или эндуро.

2.2 Совет по безопасности

Для безопасной эксплуатации транспортного средства необходимо соблюдать ряд инструкций по безопасности. Поэтому внимательно прочтите данное руководство. Инструкции по безопасности выделены в тексте и указываются в соответствующих разделах.



Информация

Транспортное средство имеет различные информационные и предупредительные ярлыки, расположенные на видных местах. Не удаляйте информационные/предупредительные ярлыки. Если они отсутствуют, вы или другие лица могут не распознать опасности и, следовательно, получить травмы.

2.3 Уровни риска



Опасно

Этот символ указывает на опасность, которая немедленно и неизбежно может привести к смертельной или серьезной постоянной травме, если не будут приняты соответствующие меры.



Предупреждение

Предупреждение о вероятности возникновения опасности, которая может привести к смертельным или серьезным травмам, если не будут приняты соответствующие меры.



Осторожно

Предупреждение о возможной опасности, которая может привести к незначительным травмам, если не будут приняты соответствующие меры.

Примечание

Указывает на опасность, которая приведет к значительному повреждению машины и материалов, если не будут приняты соответствующие меры.



Предупреждение

Предупреждение о возможном ущербе для окружающей среды, если не будут приняты соответствующие меры.

2.4 Предупреждение о несанкционированном доступе

Запрещено вмешательство в систему шумоизоляции. Федеральный закон запрещает следующие действия или их осуществление:

- 1 Запрещено удаление или отключение любым лицом, кроме случаев технического обслуживания, ремонта или замены, любого устройства или элемента конструкции, включенного в любое новое транспортное средство с целью контроля за шумом перед его продажей или передачей конечному покупателю или во время его использования, или
- 2 Использование транспортного средства после того, как такое устройство или элемент конструкции был удален или отключен кем-либо.

Среди действий, которые считаются предполагаемыми нарушениями (вмешательством), перечислены следующие действия:

- 1 Удаление или прокол глушителя, перегородок, выпускных труб или других компонентов, которые отводят отработанные газы.
- 2 Удаление или прокол частей системы впуска.
- 3 Недостаточное проведение регулярного технического обслуживания.
- 4 Замена движущихся частей транспортного средства или частей системы выпуска или впуска деталями, отличными от тех, указанных производителем.

2 Советы по безопасности

2.5 Безопасная эксплуатация



Опасно

Опасность аварии Водитель, который не умеет ездить представляет опасность для себя и других.

- Не управляйте транспортным средством, если вы не находитесь в состоянии ездить из-за употребления алкоголя, наркотиков или лекарственных препаратов.

- Не управляйте транспортным средством, если у вас есть физические или умственные нарушения.



Опасно

Опасность отравления Выхлопные газы являются токсичными, и их вдыхание может привести к потере сознания и смерти.

- Всегда убеждайтесь, что есть достаточная вентиляция при работе двигателя.

- Используйте эффективную систему удаления выхлопных газов при запуске или работе двигателя в закрытом пространстве.



Осторожно

Опасность ожогов Некоторые компоненты транспортного средства нагреваются до высокой температуры при его работе.

- Не касайтесь ни одной части, такой как система выпуска отработанных газов, радиатор, двигатель, амортизаторы или тормозная система, пока детали транспортного средства не остынут.

- Дайте деталям транспортного средства остыть перед выполнением любых работ на нем.

Эксплуатируйте транспортное средство только в идеальном техническом состоянии, соблюдая его предполагаемое использование, а также безопасные и экологически совместимые методы. Транспортное средство должно использоваться только квалифицированными лицами. Немедленно устраняйте неисправности, которые влияют на безопасность, в авторизованном сервисе. Соблюдайте информационные и предупредительные ярлыки на транспортном средстве.

2.6 Защитная одежда.



Осторожно

Риск получения травмы Отсутствие или некачественная защитная одежда увеличивает риск безопасности.

- На каждой поездке надевайте соответствующую защитную одежду, такую как шлем, боты, перчатки, а также брюки и куртку с защитными элементами.

- Всегда носите защитную одежду, которая находится в хорошем состоянии и соответствует законодательным нормам.

В целях обеспечения вашей собственной безопасности, мы рекомендуем вам использовать транспортное средство только в защитной одежде.

2.7 Правила эксплуатации

Для выполнения некоторых задач необходимы специальные инструменты. Инструменты не поставляются в комплекте с транспортным средством, но их можно заказать у авторизованного дилера. При сборке не подлежащие повторному использованию детали (например, самоконтращиеся винты и гайки, уплотнения и уплотнительные кольца, О-кольца, штифты, прокладки со шпонками) должны быть заменены новыми деталями.

В некоторых случаях требуется использование фиксатора резьбы. Необходимо следовать инструкциям производителя по его применению. После разборки очистите детали, которые будут повторно использованы, и проверьте их на повреждения и износ. Замените поврежденные или изношенные детали. После завершения ремонтных или обслуживающих работ проверьте безопасность эксплуатации транспортного средства.

2.8 Экологические условия

Если вы используете свой мотоцикл ответственно, вы можете гарантировать, что проблемы и конфликты не возникнут. Чтобы защитить будущее мотоциклетного спорта, убедитесь, что вы используете свой мотоцикл в соответствии с законом, проявляете экологическое сознание и уважаете права других лиц. При утилизации использованного масла, других рабочих и вспомогательных жидкостей и использованных компонентов соблюдайте законы и правила соответствующей страны. Поскольку мотоциклы не подпадают под европейские нормативные правила по утилизации использованных транспортных средств, не существует правовых норм, касающихся утилизации мотоцикла после окончания срока его эксплуатации. Ваш авторизованный дилер с удовольствием даст вам рекомендации.

2 Советы по безопасности

2.9 Инструкция по эксплуатации

Важно внимательно и полностью прочитать это Руководство владельца перед тем, как совершить первую поездку. Руководство владельца содержит полезную информацию и множество советов о том, как эксплуатировать, управлять и поддерживать ваш мотоцикл. Только тогда вы узнаете, как настроить транспортное средство идеально для своих нужд и как защитить себя от травм. Храните Руководство владельца в доступном месте, чтобы иметь возможность обращаться к нему при необходимости. Если вы хотите узнать больше о транспортном средстве или у вас есть вопросы по материалам, которые вы прочитали, обратитесь к авторизованному дилеру. Руководство владельца является важной частью транспортного средства и должно быть передано новому владельцу при продаже транспортного средства.

3 ВАЖНЫЕ ПРИМЕЧАНИЯ

3.1 Изготовленная и подразумеваемая гарантия

Работы, указанные в графике технического обслуживания, могут быть выполнены только в авторизованном дистрибьюторе, в противном случае любое гарантийное обслуживание будет аннулировано. Ущерб или вторичный ущерб, вызванный вмешательством и/или переделками на транспортном средстве, не подпадает под гарантийное обслуживание. Дополнительную информацию о гарантии производителя или подразумеваемой гарантии и процедурах можно получить, связавшись с местным дистрибьютором.

3.2 Рабочие и вспомогательные вещества



Предупреждение

Экологическая угроза Неправильное обращение с топливом представляет опасность для окружающей среды.

- Не допускайте попадания топлива в грунтовые воды, почву или канализационную систему.

Используйте рабочие и вспомогательные вещества (такие как топливо и смазки) в соответствии с указаниями, приведенными в Руководстве владельца.

3.3 Запасные части, аксессуары

Для вашей собственной безопасности используйте только запасные части и аксессуары, которые одобрены и/или рекомендованы нами и устанавливайте их в авторизованном сервисе. Мы не несем ответственности за другие продукты и возможные повреждения или потери, которые могут возникнуть. Некоторые запасные части и аксессуары указаны в скобках в описаниях. Ваш авторизованный дилер с удовольствием даст вам рекомендации.

3.4 Техническое обслуживание

Обязательным условием для идеальной работы и предотвращения преждевременного износа является правильное проведение сервисного обслуживания, ухода и настройки двигателя и шасси в соответствии с указаниями, приведенными в Руководстве владельца. Неправильная регулировка и настройка двигателя и шасси могут привести к повреждению и поломке компонентов.

Использование транспортного средства в сложных условиях, таких как на песке или на мокрых и грязных поверхностях, может привести к значительно более быстрому износу компонентов, таких как приводная система, тормозная система или элементы подвески. Поэтому может потребоваться осмотр или замена деталей до следующего запланированного технического обслуживания.

Необходимо строго соблюдать установленные времена прогрева и интервалы технического обслуживания. Если вы точно их соблюдаете, вы обеспечите гораздо более длительный срок службы вашего мотоцикла.

3.5 Изображения

Изображения, содержащиеся в руководстве, могут изображать специальное оборудование. В интересах ясности некоторые компоненты могут быть показаны разобранными или вообще не показываться. Не всегда необходимо разбирать компонент для выполнения указанной операции. Пожалуйста, следуйте инструкциям в тексте.

3.6 Служба поддержки клиентов

Ваш официальный дилер будет рад ответить на любые вопросы, которые могут возникнуть у вас по поводу вашего транспорта.

Список официальных дилеров можно найти на сайте.

Веб-сайт: <http://www.JHLMOTO.ru>

4 Обзор транспортного средства

4.1 Обзор транспортного средства, передняя левая сторона.



1. Ручной тормозной рычаг

2. Крышка заправочного отверстия

3. Рычаг сцепления

4. Крышка коробки воздушного фильтра

5. Кнопка холодного пуска

6. Номер двигателя

7. Рычаг переключения передач

4 Обзор транспортного средства

4.2 Обзор транспортного средства, передняя левая сторона.



1. Ручной тормозной рычаг

2. Крышка заправочного отверстия

3. Рычаг сцепления

4. Крышка коробки воздушного фильтра

5. Кнопка холодного пуска

6. Номер двигателя

7. Рычаг переключения передач

4 Обзор транспортного средства

4.3 Обзор транспортного средства, передняя левая сторона.



1. Ручной тормозной рычаг

2. Крышка заправочного отверстия

3. Рычаг сцепления

4. Крышка аккумуляторного блока

5. Кнопка холодного пуска

6. Рычаг переключения передач

7. Номер двигателя

4 Обзор транспортного средства

4.4 Обзор транспортного средства сзади справа



1. Регулировка сжатия амортизатора

2. Выключатель зажигания

3. Подушка на руле

4. Кнопка электростартера

5. Ручка газа

6. Регулировка сжатия вилки

7. Маркировка серийного номера

8. Винт регулировки холостого хода

9. Регулировка отскока вилки

10. Рычаг ножного тормоза

11. Индикатор уровня масла в двигателе

12. Регулировка отскока амортизатора

4 Обзор транспортного средства

4.5 Обзор транспортного средства сзади справа



1. Регулировка сжатия амортизатора

2. Выключатель зажигания

3. Подушка на руле

4. Кнопка электростартера

5. Ручка газа

6. Регулировка сжатия вилки

7. Маркировка серийного номера

8. Винт регулировки холостого хода

9. Регулировка отскока вилки

10. Рычаг ножного тормоза

11. Индикатор уровня масла в двигателе

12. Регулировка отскока амортизатора

4 Обзор транспортного средства

4.6 Обзор транспортного средства сзади справа



1. Сидение
2. Выключатель зажигания
3. Подушка на руле
4. Кнопка электростартера
5. Ручка газа
6. Рычаг ножного тормоза

5 Серийные номера

5.1 Номер шасси

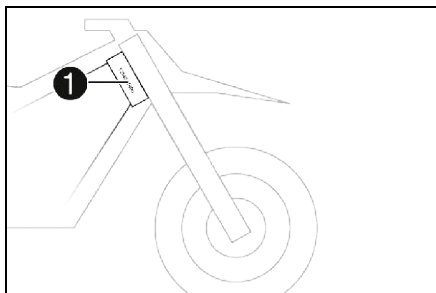

Номер шасси отпечатан на правой стороне рулевой колонки.

5.2 Маркировочная этикетка

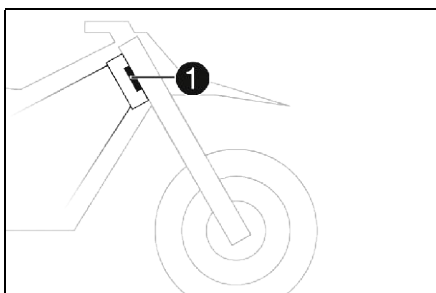

Маркировочная наклейка закреплена на передней части рулевой колонки.

5.3 Номер двигателя

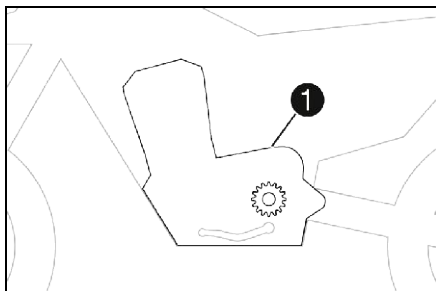

Номер двигателя находится на левой стороне двигателя над звездочкой привода.

5.4 Номер детали вилки

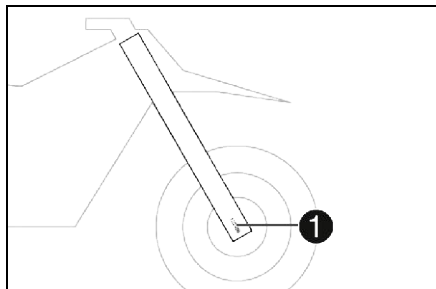

Номер детали вилки отмечен на внутренней стороне крепления оси.

5.5 Артикул амортизатора

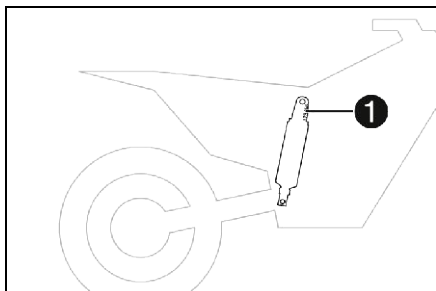

Артикул амортизатора отмечен на верхней части амортизатора над регулировочным кольцом в сторону двигателя.

6 Управление

6.1 Сцепление



Рычаг сцепления установлен на левой стороне руля.

6.2 Ручной тормозной рычаг

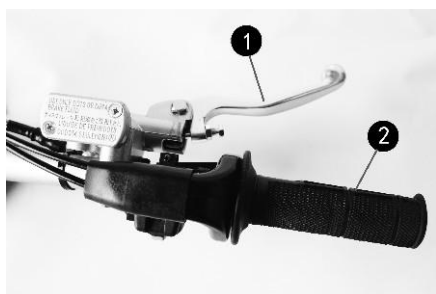

Ручной тормозной рычаг установлен на правой стороне руля. Передний тормоз активируется с помощью ручного тормозного рычага.

6.3 Ручка газа

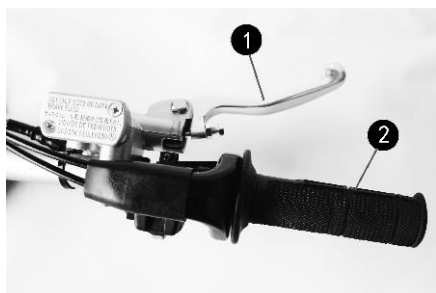

Ручка газа установлена на правой стороне руля.

6.4 Аварийная остановка

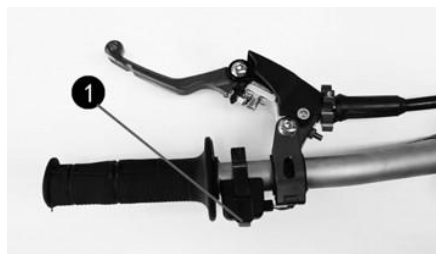

Кнопка аварийной остановки установлена на левой стороне руля.

Возможные состояния:

- Аварийная кнопка в базовом положении - В этом положении цепь зажигания замкнута, и двигатель может быть запущен.
- Аварийная кнопка нажата - В этом положении цепь зажигания прерывается, работающий двигатель останавливается, а не работающий двигатель не будет запускаться.

6.5 Кнопка электростартера

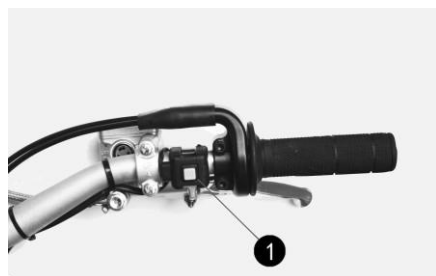

Кнопка электростартера установлена на правой стороне руля.

Возможные состояния:

- Кнопка электростартера в базовом положении - В данном положении кнопка электростартера находится в исходном состоянии.
- Кнопка электростартера нажата - В данном положении кнопка электростартера нажата, и активируется электростартер.

6 Управление

6.6 Открытие крышки фильтра



Опасно

Опасность возникновения пожара Топливо является высоко-воспламеняемым.

Топливо в топливном баке расширяется при нагреве и может вытекать, если его переливают.

- Не заправляйте транспортное средство вблизи открытого огня или горящих сигарет.
- Выключите двигатель перед заправкой.
- Убедитесь, что не проливается топливо, особенно на горячие части транспортного средства.
- Если произошло проливание топлива, немедленно протрите его.
- Соблюдайте спецификации для заправки.

6 Управление

6.7 Ручка холодного пуска

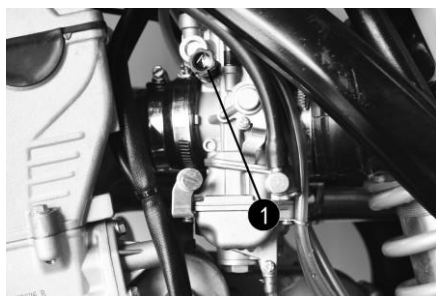

Кнопка холодного пуска установлена на нижней части дроссельного клапана. Для помощи запуску двигателя в низкой температуре, вытягивание ручки холостого хода обеспечит богатую смесь.

Немного откройте дроссельную заслонку, затем отпустите ручку дросселя или поверните ручку дросселя вперед, затем полностью введите рычаг холодного пуска.

i Информация

Проверьте, вернулась ли кнопка холодного пуска в исходное положение.

Возможные состояния:

- Кнопка холодного пуска активирована - Кнопка холодного пуска нажата до упора.
- Кнопка холодного пуска деактивирована - Кнопка холодного пуска находится в исходном положении.

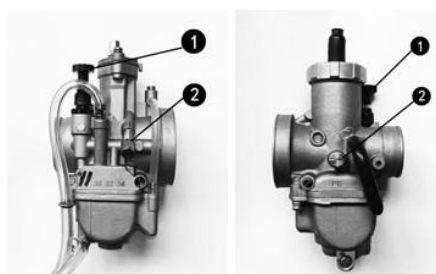

6.8 Винт регулировки холостого хода

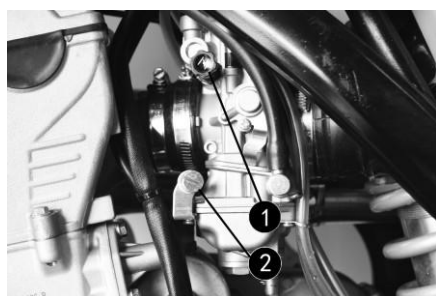

Настройка холостого хода на дроссельной заслонке оказывает большое влияние на поведение двигателя при пуске, на стабильность работы на холостом ходу и на отклик автомобиля при открытии дросселя. Двигатель с правильно настроенной скоростью холостого хода проще запускается, чем двигатель с неправильно настроенной скоростью холостого хода.

Скорость холостого хода регулируется с помощью винта регулировки скорости холостого хода. Поворот винта регулировки скорости холостого хода по часовой стрелке увеличивает скорость холостого хода. Поворот винта регулировки скорости холостого хода против часовой стрелки уменьшает скорость холостого хода.

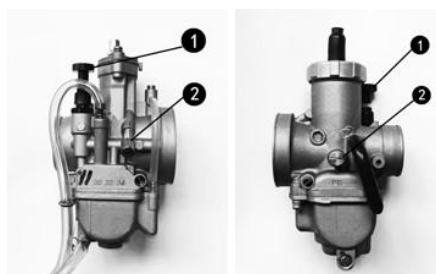

6 Управление

6.9 Рычаг переключения передач

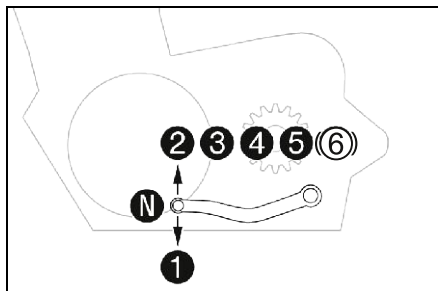

Переключения передач можно увидеть на фотографии.
Нейтральное или холостое положение находится между первой и второй передачами.

6.10 Рычаг ножного тормоза

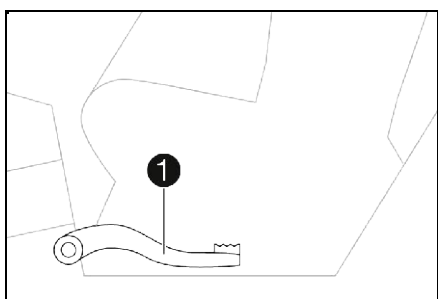

Рычаг ножного тормоза находится перед правым подножком.
Рычаг ножного тормоза используется для активации заднего тормоза.

6.11 Вставная подставка

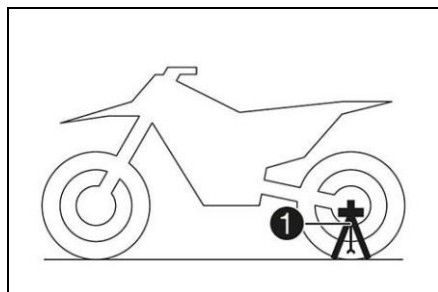

Опора для вставного стенда расположена на левой стороне оси колеса.
Вставной стенд используется для парковки мотоцикла.



Информация

Перед поездкой снимите вставной стенд.

6.12 Боковая подставка

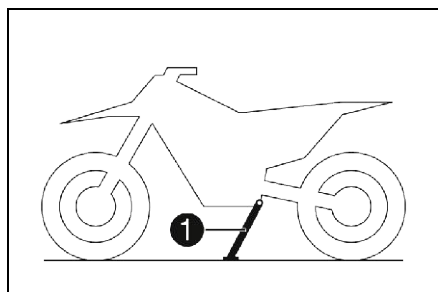

Боковой стенд находится на левой стороне транспортного средства.

6 Управление

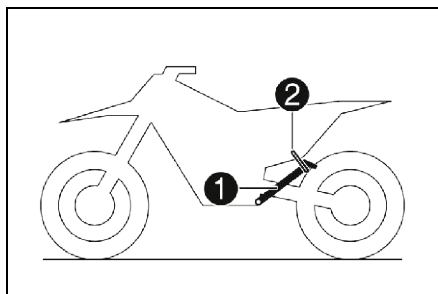

Боковой стенд используется для парковки мотоцикла.

i Информация

Во время движения мотоцикла боковой стенд должен быть сложен и закреплен резиновой лентой (если имеется).

7 Подготовка к использованию

7.1 Рекомендации к первому использованию



Опасно

Опасность аварий Водитель, который не находится в состоянии езды, представляет опасность для себя и других.

- Не управляйте транспортным средством, если вы не находитесь в состоянии езды из-за алкоголя, наркотиков или лекарств.
- Не управляйте транспортным средством, если вы находитесь в физическом или психическом недостаточном состоянии.



Осторожно

Риск получения травм Отсутствие или неполное использование защитной одежды увеличивает риск безопасности.

- Носите соответствующую защитную одежду, такую как шлем, боты, перчатки, брюки и куртку с защитными элементами на каждой поездке.
- Всегда носите защитную одежду, которая находится в хорошем состоянии и соответствует правовым нормам.



Осторожно

Опасность аварий Различные рисунки протектора на переднем и заднем колесе ухудшают характеристики управляемости.

Различные рисунки протектора на шинах могут существенно затруднить управление транспортным средством.

- Убедитесь, что на переднее и заднее колесо установлены шины с похожим рисунком протектора.



Осторожно

Опасность аварий Неподходящий стиль вождения ухудшает характеристики управляемости.

- Приспосабливайте свою скорость движения к дорожным условиям и своим возможностям вождения.



Осторожно

Опасность аварий Транспортное средство не предназначено для перевозки пассажиров.

- Не ездите с пассажирами.



Осторожно

Опасность аварий Тормозная система выходит из строя при перегреве.

Если рычаг ножного тормоза не отпущен, тормозные накладки продолжают постоянно задевать.

- Уберите ногу с рычага ножного тормоза, когда не используете тормоз.



Осторожно

Опасность аварий Общая масса и нагрузка на оси влияют на характеристики управляемости.

- Не превышайте максимально допустимую общую массу или нагрузку на оси.
- Защищайте транспортное средство от доступа неавторизованных лиц.



Осторожно

Риск неправомерного использования Люди, действующие без разрешения, подвергают опасности себя и других.

- Не оставляйте транспортное средство без присмотра, если двигатель работает.



Информация

При использовании мотоцикла помните, что другие люди могут быть обеспокоены избыточным шумом.

Убедитесь, что работы по предварительному осмотру перед доставкой были выполнены авторизованным сервисным центром.

✓ При передаче транспортного средства вам выдадут сертификат о доставке и книжку по сервису и гарантии.

- Перед первой поездкой внимательно прочитайте всю инструкцию для владельца.

Ознакомьтесь с элементами управления:

- Отрегулируйте базовое положения рычага сцепления
- Отрегулируйте базовое положение рычага ручного тормоза.
- Отрегулируйте базовое положение рычага ножного тормоза.
- Отрегулируйте базовое положение рычага переключения передач.
- Привыкните к управлению мотоциклом на подходящем участке земли перед тем, как отправиться в более сложное путешествие.



Информация

Ваш мотоцикл не одобрен для использования на общественных дорогах.

При езде по бездорожью рекомендуется иметь сопровождающего на другом транспортном средстве, чтобы вы могли помогать друг другу.

7 Подготовка к использованию

- Попробуйте также ездить как можно медленнее и в стоячем положении, чтобы получить лучшее ощущение мотоцикла.
- Не предпринимайте поездки по бездорожью, превышающие ваши навыки и опыт.
- Крепко держитесь за руль обеими руками и держите ноги на подножках во время езды.

(Все модели для бездорожья)

- Не берите с собой багаж.

(Модели для дороги)

- Если вы перевозите багаж, убедитесь, что он крепко закреплен как можно ближе к центру транспортного средства и обеспечьте равномерное распределение веса между передними и задними колесами.



Информация

Мотоциклы чувствительно реагируют на любые изменения в распределении веса.

Не превышайте максимально допустимую массу и максимально допустимые осевые нагрузки.

Руководство

Максимально допустимый общий вес	335 кг
Максимально допустимая нагрузка на переднюю ось	145 кг
Максимально допустимая нагрузка на заднюю ось	190 кг

Запустите двигатель

7.2 Запуск двигателя

Во время фазы разработки двигателя не превышайте указанные значения оборотов двигателя и производительности двигателя.

Руководство

Максимальная скорость двигателя	
Во время первого часа эксплуатации.	7,000 об/мин
Максимальная производительность двигателя.	
Во время первых 3 часов эксплуатации.	≤ 75 %

- Избегайте полного открытия дроссельной заслонки!

7.3 Пусковая мощность литий-ионных аккумуляторов при низких температурах

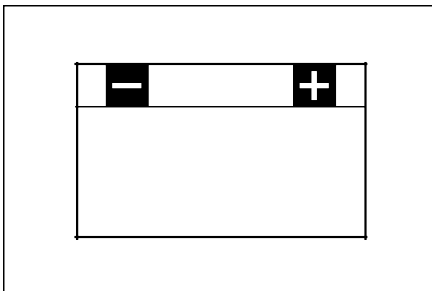

Аккумуляторы литий-ионного типа значительно легче свинцовых аккумуляторов, обладают низкой скоростью саморазряда и имеют большую пусковую мощность при температурах выше 15 °C (60 °F). Однако, при низких температурах пусковая мощность аккумуляторов литий-ионного типа падает ниже пусковой мощности свинцовых аккумуляторов. Может потребоваться несколько попыток запуска. Нажимайте кнопку электростартера в течение 5 секунд и ждите 30 секунд между попытками. Паузы необходимы для равномерного распределения тепла по аккумулятору литий-ионного типа и предотвращения его повреждения. Если заряженный аккумулятор литий-ионного типа при температурах ниже 15 °C (60 °F) не запускает или запускает слабо электростартер, то аккумулятор не является неисправным, а требует прогрева внутренних компонентов для увеличения пусковой мощности (тока). Пусковая мощность увеличивается по мере прогрева аккумулятора.

7.4 Подготовка транспорта к сложным условиям езды



Информация

Использование транспортного средства в сложных условиях, таких как песчаные или мокрые и грязные поверхности, может привести к значительно более быстрому износу компонентов, таких как приводная система, тормозная система или подвеска. По этой причине может потребоваться осмотр или замена деталей перед следующим запланированным техническим обслуживанием.

Для езды в сложных условиях и для повышения производительности рекомендуется использовать указанное производителем моторное масло.

Моторное масло (SAE 10W/60)

- Очистите воздушный фильтр и коробку воздушного фильтра.



Информация

Проверяйте состояние воздушного фильтра примерно каждые 30 минут.

- Закрепите крышку коробки воздушного фильтра.

7 Подготовка к использованию

- Проверьте электрический разъем на наличие влаги и коррозии, а также убедитесь, что он надежно установлен.

»Если обнаружена влага, коррозия или повреждение:

- Очистите и высушите разъем или замените его при необходимости.

Сложными условиями езды могут быть:

- Езда по сухому песку.
- Езда по мокрому песку.
- Езда по мокрым и грязным поверхностям.
- Езда при высоких температурах и низких скоростях.
- Езда при низкой температуре и по снегу.

8 ИНСТРУКЦИЯ К ПОЕЗДКЕ

8.1 Проверки и техническое обслуживание перед эксплуатацией



Информация

Перед каждой поездкой проверьте состояние транспортного средства и убедитесь, что его можно безопасно использовать. Транспортное средство должно находиться в идеальном техническом состоянии при использовании.

- Проверьте уровень масла в двигателе.
- Проверьте уровень передней тормозной жидкости.
- Проверьте уровень задней тормозной жидкости.
- Проверьте передние тормозные накладки.
- Проверьте задние тормозные накладки.
- Проверьте, чтобы тормозная система функционировала должным образом.
- Проверьте уровень охлаждающей жидкости
- Проверьте накопление грязи на цепи.
- Проверьте цепь, заднюю звездочку, звездочку двигателя и направляющую цепи.
- Проверьте натяжение цепи.
- Проверьте состояние шин.
- Проверьте давление воздуха в шинах.
- Проверьте натяжение спиц.
- Очистите пыльники ножек вилок.
- Проверьте воздушный фильтр.
- Проверьте настройки всех управляющих элементов и убедитесь, что они могут быть плавно управляемыми.
- Регулярно проверяйте крепление всех винтов, гаек и хомутов на предмет надежности.
- Проверьте остаток топлива.

8.2 Запуск



Опасно

Опасность отравления Отработавшие газы являются токсичными, и их вдыхание может привести к потере сознания и смерти.

- Всегда убедитесь, что имеется достаточная вентиляция при работе двигателя.
- Используйте эффективную систему удаления выхлопных газов при запуске или работе двигателя в закрытом помещении.

Примечание

Повреждение двигателя Высокая частота оборотов холодного двигателя негативно влияет на срок службы двигателя. Всегда прогревайте двигатель на низкой скорости до достижения оптимальной температуры.

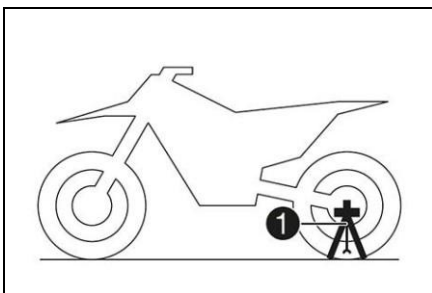

Снимите подставку для парковки.

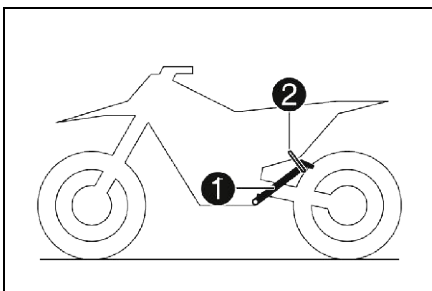

- Снимите мотоцикл с боковой подставки и зафиксируйте боковую подставку с помощью резиновой петли.
- Переведите коробку передач в нейтральное положение.

Условия

Окружающая температура: менее 20 °C

- Нажмите кнопку холодного пуска до упора.

8 ИНСТРУКЦИЯ К ПОЕЗДКЕ

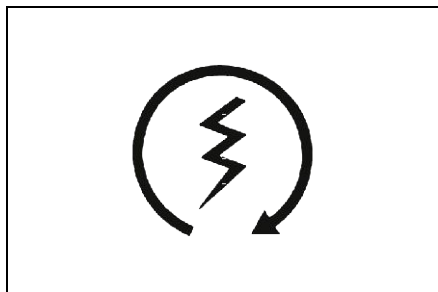

- Нажмите кнопку электростартера.

i Информация

Нажмите кнопку электростартера не более 5 секунд. Подождите не менее 30 секунд перед повторной попыткой запуска.

При температурах ниже 15 °C (60 °F) может потребоваться несколько попыток для прогрева литий-ионного аккумулятора и увеличения мощности запуска.

8 ИНСТРУКЦИЯ К ПОЕЗДКЕ

8.3 Начало движения

Потяните сцепление, включите первую передачу, медленно отпустите сцепление и одновременно осторожно откройте дроссельную заслонку.

8.4 Переключение передач, езда



Осторожно

Опасность аварийного случая. При переключении на более низкую передачу на высокой частоте вращения двигателя, заднее колесо блокируется, а двигатель работает на повышенных оборотах.

- Не переключайтесь на низшую передачу при высокой частоте вращения двигателя.



Информация

Если вы слышите необычные звуки во время поездки, немедленно остановитесь, выключите двигатель и свяжитесь с авторизованной мастерской. Первая передача используется для начала движения и для крутых подъемов.

- Переключайтесь на более высокую передачу, когда условия позволяют (подъем, дорожная обстановка и т.д.). Для этого снизьте скорость путем отпускания газа и одновременно потяните сцепление, переключите на следующую передачу, отпустите сцепление и откройте газ.

- Если вы вытащили кнопку холодного пуска во время запуска, не поворачивайте газ.

✓ Нажмите кнопку холодного пуска в исходное положение.

- После достижения максимальной скорости, полностью открыв газ, верните ручку газа на 3/4 открытого положения. Это почти не повлияет на скорость, но значительно снизит расход топлива.

- Всегда открывайте газ только настолько, насколько может справиться двигатель ~ резкое открывание газа увеличивает расход топлива.

- Чтобы переключиться на более низкую передачу, одновременно нажмите на тормоза и закройте газ.

- Потяните сцепление, переключитесь на более низкую передачу, медленно отпустите сцепление и либо откройте газ, либо переключитесь снова.

Руководство

≥ 1 мин

- Избегайте частого и продолжительного сцепления. В результате масло двигателя, двигатель и система охлаждения нагреваются.

- Езьте на низких оборотах двигателя вместо высоких оборотов с проскальзыванием сцепления.

8.5 Применение тормозов



Осторожно

Опасность аварийного случая Чрезмерно сильное нажатие на тормоза блокирует колеса.

- Отрегулируйте применение тормозов в соответствии с текущей ситуацией на дороге и условиями покрытия.



Осторожно

Опасность аварийного случая Рыхлый контакт с передним или задним тормозом снижает эффективность торможения.

- Проверьте тормозную систему и не продолжайте езду до устранения проблемы (Ваш авторизованный дистрибьютор будет рад помочь).



Осторожно

Опасность аварийного случая Влага и грязь снижают работоспособность тормозной системы.

Осторожно несколько раз притормозите, чтобы высушить и удалить грязь с тормозных накладок и тормозных дисков.

- На песчаных, мокрых или скользких поверхностях используйте задний тормоз.

- Торможение должно быть завершено перед входом в поворот. Переключитесь на более низкую передачу, соответствующую вашей скорости на дороге.

- На длинных спусках используйте тормозной эффект двигателя. Переключайтесь на одну или две передачи ниже, но не перегружайте двигатель. Таким образом, вам необходимо гораздо реже применять тормоза, и тормозная система не перегревается.

8 ИНСТРУКЦИЯ К ПОЕЗДКЕ

8.6 Остановка, парковка



Осторожно

Риск неправомерного использования Люди, действующие без разрешения, подвергают опасности себя и других.

- Не оставляйте транспортное средство без присмотра, если двигатель работает.
- Защитите транспортное средство от доступа незнакомцев.



Осторожно

Опасность ожогов Некоторые компоненты транспортного средства нагреваются до очень высокой температуры во время его работы.

- Не трогайте никакие детали, такие как выхлопная система, радиатор, двигатель, амортизатор или тормозная система, пока они не остыли после работы транспортного средства.
- Дайте деталям транспортного средства остыть перед выполнением любых работ на нем.

Примечание

Опасность повреждения Припаркованное транспортное средство может скатиться или опрокинуться.

- Припаркуйте транспортное средство на твердой и ровной поверхности.

Примечание

Опасность возникновения пожара Горячие компоненты транспортного средства представляют угрозу пожара и риска взрыва.

- Не паркуйте транспортное средство рядом с материалами, которые легко воспламеняются или могут взорваться.
- Дайте транспортному средству остыть перед его покрытием.

- Затормозите мотоцикл.
- Переведите коробку передач в нейтральное положение.
- Нажмите и удерживайте кнопку "kill switch" во время работы двигателя до тех пор, пока двигатель не остановится.
- Припаркуйте мотоцикл на твердой поверхности.

8.7 Транспорт

Примечание

Опасность повреждения. Припаркованное транспортное средство может скатиться или опрокинуться.

- Припаркуйте транспортное средство на твердой и ровной поверхности.

Примечание

Опасность возникновения пожара Горячие компоненты транспортного средства представляют угрозу пожара и риска взрыва.

- Не паркуйте транспортное средство рядом с материалами, которые легко воспламеняются или могут взорваться.
- Позвольте транспортному средству остыть перед его покрытием.

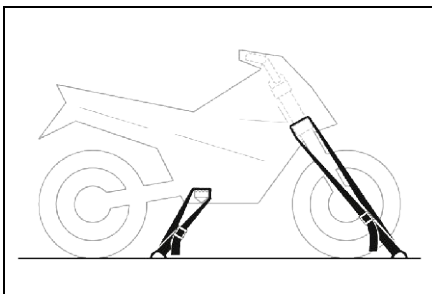

- Выключите двигатель.
- Используйте ремни натяжения или другие подходящие устройства для обеспечения безопасности мотоцикла от аварий или опрокидывания.

8 ИНСТРУКЦИЯ К ПОЕЗДКЕ

8.8 Заправка



Опасно

Опасность возникновения пожара Топливо является легковоспламеняющимся веществом.

Топливо в баке расширяется при нагреве и может вытекать, если его переливают.

- Не заправляйте транспортное средство вблизи открытого огня или горящих сигарет.
- Перед заправкой выключите двигатель.
- Убедитесь, что топливо не проливается, особенно на горячие части транспортного средства.
- Если топливо пролилось, немедленно протрите его.



Осторожно

Опасность отравления Топливо является ядовитым и представляет опасность для здоровья.

- Избегайте контакта кожи, глаз и одежды с топливом.
- Немедленно обратитесь к врачу, если вы проглотите топливо.
- Не вдыхайте пары топлива.
- В случае попадания на кожу, промойте пораженную область большим количеством воды.
- Хорошо промойте глаза водой и обратитесь к врачу в случае попадания топлива в глаза.
- Смените одежду в случае пролива топлива на них.

Примечание

Повреждение материала Некачественное топливо приводит к быстрому засорению топливного фильтра.

- В некоторых странах и регионах доступное качество и чистота топлива могут быть недостаточными. Это может привести к проблемам с топливной системой.
- Заправляйтесь только чистым топливом, соответствующим установленным стандартам.



Предупреждение

Опасность для окружающей среды Неправильная обработка топлива является угрозой для окружающей среды.

- Не допускайте попадания топлива в грунтовые воды, почву или канализационную систему.

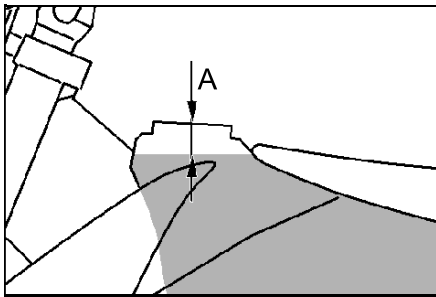

- Выключите двигатель.
- Откройте крышку заправочного отверстия.
- Заполните топливный бак топливом до указанного уровня измерения.

Руководство

Измерение	35 мм
-----------	-------

9 ТЕХНИЧЕСКОЕ ОБСЛУЖИВАНИЕ

9.1 Требуемые работы

	Каждые 30 часов работы			
	Каждые 20 часов работы			
	Каждые 10 часов работы / после каждой поездки			
	Один раз после 1 часа работы			
Считайте информацию из памяти ошибок с помощью диагностического инструмента. 🗑️	○	●	●	●
Проверьте и зарядите аккумулятор. 🗑️		●	●	●
Проверьте передние тормозные накладки. 📖		●	●	●
Проверьте задние тормозные накладки. 📖		●	●	●
Проверьте тормозные диски. 📖		●	●	●
Проверьте тормозные линии на наличие повреждений и утечек. 📖		●	●	●
Проверьте уровень тормозной жидкости заднего тормоза. 📖		●	●	●
Проверьте свободный ход педали заднего тормоза. 📖		●	●	●
Проверьте раму и подвеску. 🗑️		●	●	●
Проверьте наличие люфта в подшипнике подвески. 🗑️			●	
Проверьте шарниры сверху амортизатора. 🗑️		●	●	●
Проверьте связку амортизатора. 🗑️		●	●	●
Проверьте состояние шин. 📖	○	●	●	●
Проверьте давление воздуха в шинах. 📖	○	●	●	●
Проверьте наличие люфта в подшипнике колеса. 🗑️		●	●	●
Проверьте втулки колес. 🗑️		●	●	●
Проверьте биение обода колеса. 🗑️	○	●	●	●
Проверьте натяжение спиц. 📖	○	●	●	●
Проверьте цепь, заднюю звездочку, звездочку двигателя и направляющую цепи. 🗑️		●	●	●
Проверьте натяжение цепи. 📖	○	●	●	●
Смажьте все подвижные части (например, рычаг руки, цепь и др.) и проверьте их плавность работы. 🗑️		●	●	●
Проверьте/скорректируйте уровень гидравлической жидкости сцепления. 📖		●	●	●
Проверьте уровень тормозной жидкости переднего тормоза. 📖		●	●	●
Проверьте свободный ход рычага ручного тормоза. 📖		●	●	●
Проверьте люфт в подшипнике рулевой колонки. 📖	○	●	●	●
Проверьте зазор клапанов. 🗑️	○			●
Проверьте сцепление. 🗑️			●	
Замените уплотнительную прокладку крышки и уплотнительные кольца водяного насоса. 🗑️				●
Замените моторное масло и масляный фильтр, очистите масляный экран. 🗑️ 📖	○	●	●	●
Проверьте все шланги (например, топливные, охлаждающие, слива, дренажа и т.д.) и рукава на наличие трещин, утечек и неправильного маршрута. 🗑️	○	●	●	●
Проверьте уровень антифриза и охлаждающей жидкости. 📖	○	●	●	●
Проверьте кабели на наличие повреждений и правильное маршрутизацию без острых изгибов. 🗑️		●	●	●
Проверьте, чтобы кабели дроссельной заслонки были неповреждены. 🗑️	○	●	●	●
Очистите воздушный фильтр и коробку воздушного фильтра. 🗑️ 📖		●	●	●
Замените стекловолоконный наполнитель главного глушителя. 🗑️ 📖			●	
Проверьте крепежные винты и гайки на надежность затяжки. 🗑️	○	●	●	●
Замените топливный фильтр. 🗑️ 📖	○	●	●	●
Проверьте давление топлива. 🗑️		●	●	●
Проверьте холостой ход. 🗑️	○	●	●	●
Финальная проверка: Проверьте транспортное средство на безопасную работу и совершите пробную поездку	○	●	●	●
Считайте информацию из памяти ошибок после пробной поездки с помощью диагностического инструмента	○	●	●	●
Внесите запись о проведенном техническом обслуживании в Руководство по сервису и гарантии. 🗑️	○	●	●	●

9 ТЕХНИЧЕСКОЕ ОБСЛУЖИВАНИЕ

- Одноразовый интервал
- Периодический интервал

9.2 Рекомендуемые работы

	Ежегодно			
	Каждые 100 часов работы		Каждые 50 часов работы	
	Каждые 30 часов работы		Каждые 20 часов работы	
	Один раз после 10 часов работы			
Замените тормозную жидкость переднего тормоза. 🛠️				●
Замените тормозную жидкость заднего тормоза. 🛠️				●
Замените гидравлическую жидкость сцепления. 🛠️📄				●
Смажьте подшипник рулевой колонки. 🛠️📄				●
Обслужите вилку. 🛠️	○		●	
Обслужите амортизатор. 🛠️		○	●	
Замените топливный фильтр. 🛠️				●
Выполните незначительное техническое обслуживание двигателя, включая снятие и установку двигателя, (Замена свечи зажигания и ее подключения. Замена поршня, проверка и измерение цилиндра; проверка головки цилиндра. Проверка распределительного вала и рычага распределительного вала. Проверка сборки механизма газораспределения. Замена впускного фланца.) 🛠️			●	●
Выполните крупный ремонт двигателя, включая снятие и установку двигателя. (Замена клапанов, пружин клапанов, седел клапанов и фиксаторов пружин клапанов. Замена шатуна, подшипника шатуна и шейки коленчатого вала. Проверка трансмиссии и механизма переключения передач. Проверка клапана регулятора давления масла. Замена всасывающего насоса. Проверка насоса подачи и системы смазки. Замена цепи привода ГРМ. Замена всех подшипников двигателя. Замена фрикционного механизма.) 🛠️				●

- Одноразовый интервал
- Периодический интервал

10 Настройка шасси

10.1 Проверка базовой настройки шасси с учетом веса водителя



Информация

При настройке базовой настройки шасси, сначала регулируйте амортизатор, а затем вилку.

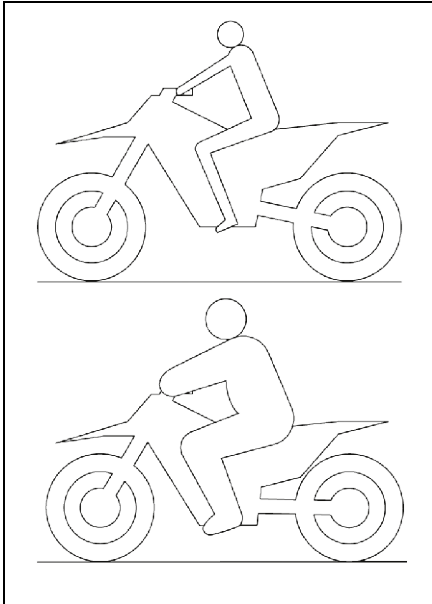

- Для достижения оптимальных характеристик езды на мотоцикле и предотвращения повреждения вилок, амортизаторов, подвески и рамы, базовые настройки подвески должны соответствовать весу водителя.

- При поставке наша мотоциклы настроены для среднего веса водителя (с полной защитной одеждой).

Руководство

Стандартный вес водителя	75 — 85 кг
--------------------------	------------

- Если вес водителя выше или ниже этого диапазона, базовая настройка компонентов подвески должна быть соответствующим образом скорректирована.

- Небольшие различия в весе можно скорректировать путем регулировки предварительной нагрузки пружины, но в случае больших различий в весе, пружины должны быть заменены.

10.2 Регулировка сжатия амортизатора



Осторожно

Опасность получения травмы Части амортизатора могут отлететь, если амортизатор будет разобран неправильно.

- Амортизатор заполнен высоко сжатым азотом.

- Пожалуйста, следуйте предоставленному описанию. (Ваш авторизованный дистрибьютор будет рад помочь.)



Информация

Эффект настройки низкой скорости можно увидеть при медленной до нормальной компрессии амортизатора.



- Поверните регулировочный винт по часовой стрелке с помощью отвертки до последнего ощутимого щелчка.

- Поверните против часовой стрелки на количество щелчков, соответствующее типу амортизатора.

Руководство



Информация

Поворачивайте по часовой стрелке, чтобы увеличить демпфирование; поворачивайте против часовой стрелки, чтобы уменьшить демпфирование.

10 Настройка шасси

10.3 Регулировка сжатия амортизатора



Осторожно

Опасность получения травмы Части амортизатора могут отлететь, если амортизатор будет разобран неправильно.

- Амортизатор заполнен высоко сжатым азотом.
- Пожалуйста, следуйте предоставленному описанию.



- Эффект настройки низкой скорости можно увидеть при медленной до нормальной компрессии амортизатора.
- Поверните регулировочный винт по часовой стрелке с помощью отвертки до последнего осязаемого щелчка.

Руководство



Информация

Поверните против часовой стрелки на количество щелчков, соответствующее типу амортизатора.

10.4 Проверка базовой настройки вилки



Информация

Из-за различных факторов, невозможно определить точный рабочий провал для вилки.

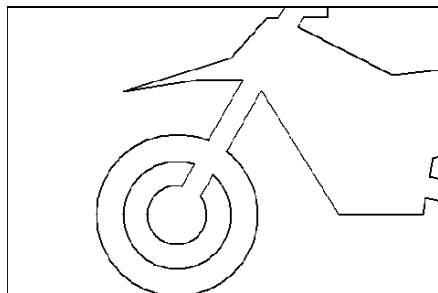

- Малые различия в весе водителя могут быть скомпенсированы путем регулировки давления воздуха в вилке.
- Однако, если вилка часто достигает максимального хода (жесткое останова на компрессии), давление воздуха в вилке должно быть увеличено в пределах указанных значений, чтобы избежать повреждения вилки и рамы.
- Если вилка становится необычно жесткой после длительного использования, необходимо провести прокачку вилочных ног.

10 Настройка шасси

10.5 Регулировка сжатия амортизации вилки

i Информация

Гидравлическое сжатие амортизации определяет поведение подвески вилки.



- Поверните регулировочный винт 1 по часовой стрелке до конца.

i Информация

Регулировочный винт находится в верхней части правой ноги вилки.

- Поверните против часовой стрелки на количество щелчков, соответствующее типу вилки.
Руководство

i Информация

Поворачивайте по часовой стрелке, чтобы увеличить амортизацию; поворачивайте против часовой стрелки, чтобы уменьшить амортизацию.

10.6 Регулировка отскока амортизации вилки

i Информация

Гидравлический отскок амортизации определяет поведение подвески вилки.

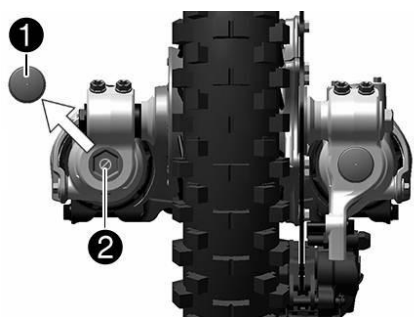

- Снимите защитную крышку.
- Поверните регулировочный винт 2 по часовой стрелке до конца.

i Информация

Регулировочный винт 2 находится в нижней части правой ноги вилки.

- Поверните против часовой стрелки на количество щелчков, соответствующее типу вилки.

10 Настройка шасси

10.7 Положение руля

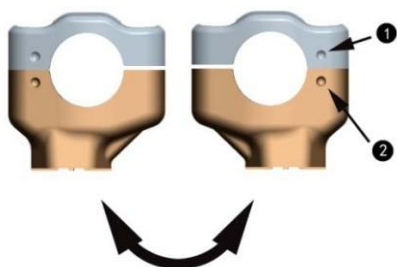

Отверстия на нижних опорах руля расположены не по центру.

Руль может быть установлен в 4 различных положениях. Таким образом, руль может быть установлен в наиболее комфортном положении для водителя.

10.8 Регулировка положения руля

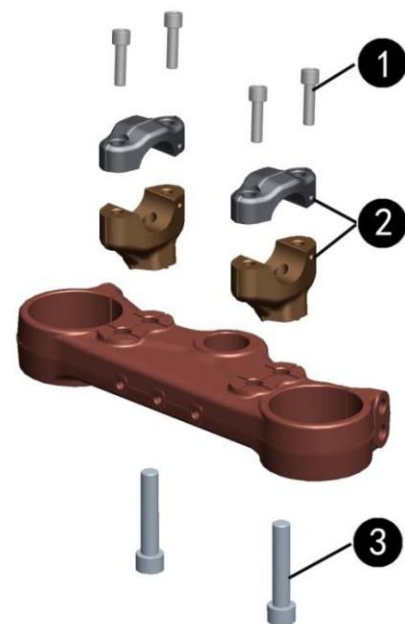
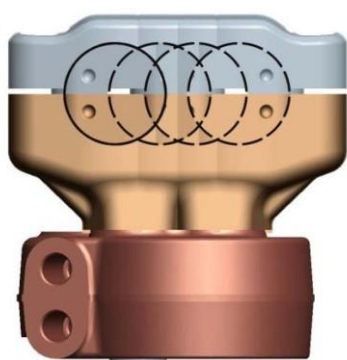

Подготовительные работы

- Снимите рулевую подушку.

Основные работы

- Отверните винты. Снимите зажим руля. Снимите руль и уложите его в сторону.

Информация

Защитите компоненты, чтобы предотвратить их повреждение. Не перекручивайте кабели и шланги.

- Отверните винты «3». Снимите опоры руля.

- Разместите опоры руля в требуемом положении.

Информация

Зажимы руля 1 расположены выше на одной стороне. Расположите левую и правую опоры руля равномерно.

- Установите и затяните винты «3».

Руководство

Заверните винт, крепление опоры руля.	M10	40 Нм	Loctite® 243™
---------------------------------------	-----	-------	---------------

- Разместите руль.

Информация

Убедитесь, что кабели и проводка расположены правильно.

- Разместите зажим руля.

- Убедитесь, что выемка «2» на верхнем и нижнем зажиме выровнена, установите винты 1, но пока не затягивайте их полностью.

- Сначала закрепите зажим руля винтами на стороне с выемкой опор руля так, чтобы обе части соприкасались.

- Затяните винты равномерно.

Руководство

Заверните винт, зажим руля.	M8	20 Нм	
-----------------------------	----	-------	--

Завершающие работы

- Установите рулевую подушку.

11 ОБСЛУЖИВАНИЕ ПОДВЕСКИ

11.1 Поднятие мотоцикла с помощью подставки для подъема.

Примечание

Опасность повреждения Припаркованный транспорт может покатиться или опрокинуться.

- Припаркуйте транспортное средство на ровной и твердой поверхности.

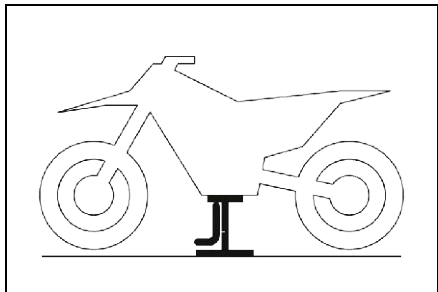

- Поднимите мотоцикл за раму под двигателем.
 - ✓ Ни одно колесо не соприкасается с землей.
- Обеспечьте мотоцикл против падения.

11.2 Снятие мотоцикла с подставки для подъема

Примечание

Опасность повреждения Припаркованный транспорт может покатиться или опрокинуться.

- Припаркуйте транспортное средство на ровной и твердой поверхности.

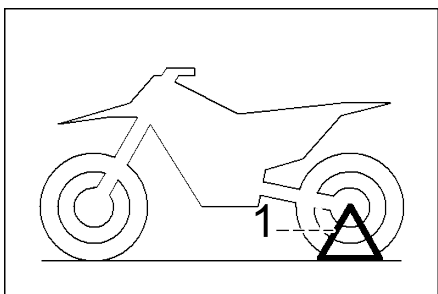

- Снимите мотоцикл с подставки для подъема.
- Снимите подставку для подъема.
- Для парковки мотоцикла вставьте подставку на левую сторону оси переднего колеса.

i Информация
Перед началом поездки удалите подставку.

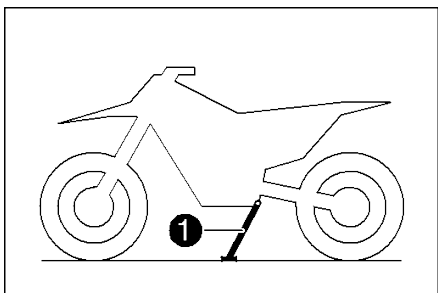

- Снимите мотоцикл с подставки для подъема.
- Снимите подставку для подъема.
- Чтобы припарковать мотоцикл, нажмите боковую подножку на землю ногой и наклоните мотоцикл на нее.

i Информация
Когда вы едете, боковая подножка должна быть поднята и зафиксирована резинкой.

11.3 Прокачка вилочных ног

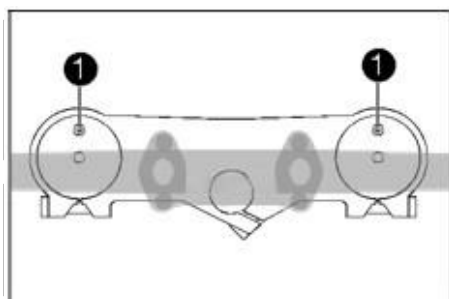

Подготовительные работы

- Поднимите мотоцикл с помощью подставки для подъема.

Основные работы

- Ослабьте винты прокачки.
 - ✓ Лишнее давление выходит изнутри вилок.
- Затяните винты выпускного отверстия.

Завершающие работы

- Снимите мотоцикл с подъемной стойки.

11 ОБСЛУЖИВАНИЕ ПОДВЕСКИ

11.4 Очистка пыльников ножек вилки

Подготовительные работы

- Поднимите мотоцикл с помощью подъемной подставки.
- Снимите защитный кожух вилки.

Основные работы

- Опустите пыльники обеих ножек вилки вниз.

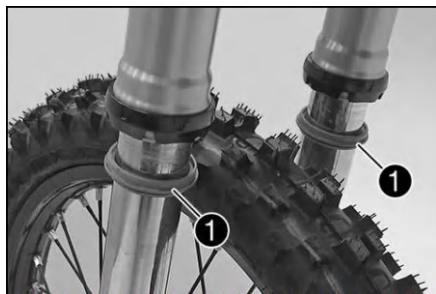

i Информация

Пылесборники удаляют пыль и крупные частицы грязи с внутренних трубок вилок. Со временем за пыльниками может скапливаться грязь. Если эту грязь не удалить, сальники сзади могут начать протекать.

⚠ Осторожно

Опасность несчастных случаев Попадание масла или смазки на тормозные диски снижает эффективность торможения.

- Всегда держите тормозные диски свободными от масла и смазки.
- При необходимости очистите тормозные диски с помощью специального средства для очистки тормозов.

- Очистите и намажьте пыльники и внутренние трубки вилки обеих ног.

Универсальный смазочный спрей

- Нажмите пыльники обратно в их установочное положение.
- Удалите излишки масла.

Завершающие работы

- Установите защиту вилки.
- Снимите мотоцикл с подставки для подъема.

11.5 Снятие защиты вилки

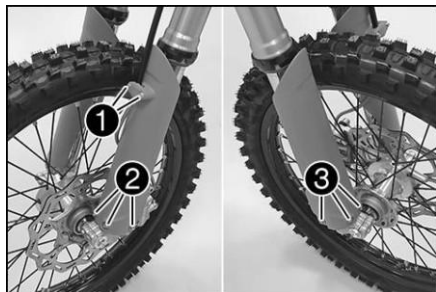

- Снимите винты и снимите зажим.
- Снимите винты и снимите защиту левой вилки.
- Снимите винты и снимите защиту правой вилки

11.6 Установка защиты вилки

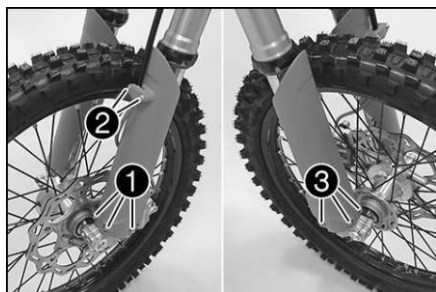

- Расположите защиту вилки на левой ноге вилки. Закрепите и затяните винты.

Руководство

Винты, шасси.	M6	10 Нм
---------------	----	-------

- Расположите тормозной шланг и зажим. Установите и затяните винты.

- Расположите защиту вилки на правой ноге вилки. Установите и затяните винты.

Руководство

Винты, шасси.	M6	10 Нм
---------------	----	-------

11 ОБСЛУЖИВАНИЕ ПОДВЕСКИ

11.7 Снятие вилочных ног

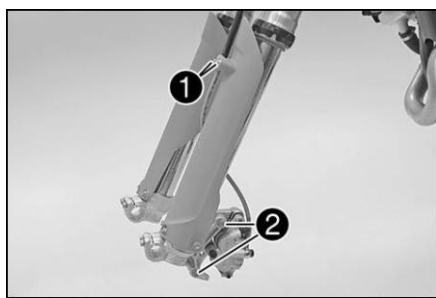

Подготовительные работы

- Поднимите мотоцикл с помощью подставки для подъема.
- Снимите переднее колесо.

Основные работы

- Снимите винты «1» и снимите зажим.
- Снимите винты «2» и снимите тормозной суппорт.
- Разрешите тормозному суппорту и тормозной линии свободно висеть в стороне без натяжения.



Информация

Не нажимайте на рычаг ручного тормоза, когда переднее колесо снято.

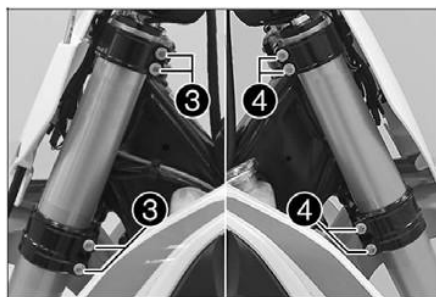

- Ослабьте винты «3». Выньте левую вилочную ногу.
- Открутите винты «4». Выньте правую вилочную ногу.

11.8 Установка вилочных ног

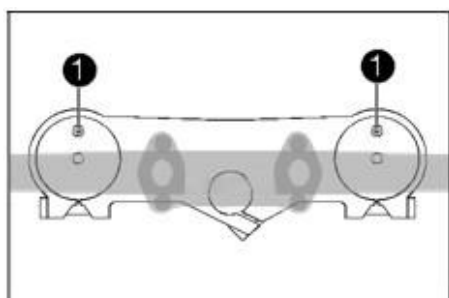

Основные работы

- Расположите вилочные ноги.
- ✓ Винт прокачки правой вилочной ноги находится спереди.



Информация

На боковой стороне верхнего конца вилочных ног выполнены пазы. Второй паз (сверху) должен быть выровнен с верхним краем верхней тройной зажимной пластины.

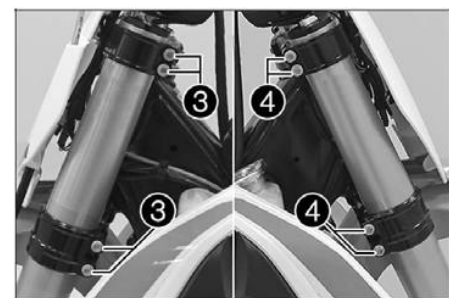

- Затяните винты.

Руководство

Винт, верхняя тройная зажимная пластина.	M8	17 Нм
--	----	-------

- Затяните винты.

Руководство

Винт, нижняя тройная зажимная пластина.	M8	12 Нм
---	----	-------

- Расположите тормозной суппорт. Установите и затяните винты.

Руководство

Винт, передний тормозной суппорт.	M8	25 Нм	Loctite® 243™
-----------------------------------	----	-------	---------------

- Расположите тормозную линию и зажим. Установите и затяните винты.

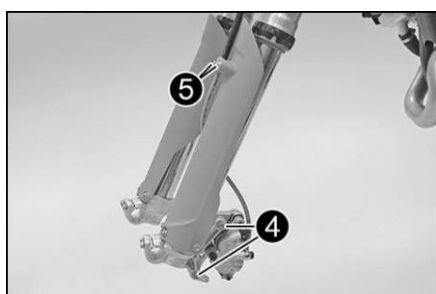

Завершающие работы

- Установите переднее колесо.

11 ОБСЛУЖИВАНИЕ ПОДВЕСКИ

11.9 Проверка люфта подшипника рулевой колонки.



Осторожно

Опасность аварии Неправильный люфт рулевого подшипника влияет на характеристики управления и может повредить компоненты.

- Немедленно скорректируйте неправильный люфт рулевого подшипника. (Ваш авторизованный сервисный центр будет рад помочь.)



Информация

Если мотоцикл используется при наличии люфта в рулевом подшипнике, подшипник и сиденья подшипника в раме могут со временем повреждаться.

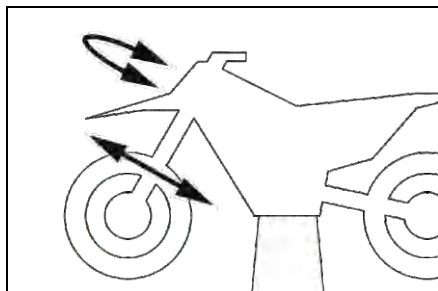

Подготовительные работы

- Поднимите мотоцикл с помощью подставки для подъема.

Основные работы

- Переместите рулевую колонку в положение "прямо". Перемещайте вилочные ноги вперед-назад в направлении движения.

В рулевом подшипнике не должно быть ощутимого люфта.

» Если замечен люфт, то необходимо скорректировать рулевой подшипник.

- Отрегулируйте люфт рулевого подшипника. 🛠️ 📖

- Переместите руль вперед и назад по всему диапазону поворота рулевого управления.

Руль должен свободно перемещаться по всему диапазону поворота рулевого управления. Не должно быть заметных точек задержки.

» Если заметны точки задержки:

- Отрегулируйте зазор подшипника рулевой колонки: 🛠️ 📖

- Проверьте состояние и износ подшипника рулевой колонки и, при необходимости, замените его.

Завершающие работы

- Снимите мотоцикл с подставки.

11 ОБСЛУЖИВАНИЕ ПОДВЕСКИ

11.10 Регулировка зазора в подшипнике рулевой головки

Подготовительные работы

- Поднимите мотоцикл с помощью подставки (подъемника).
- Снимите амортизационную подушку руля.



Основные работы

- Раскрутите винты.
- Уберите винты.
- Ослабьте и затяните винты.

Руководство

Винт, верхняя головка рулевого управления.	M20x1.5	12 Нм
--	---------	-------

- Используя пластиковый молоток, нежно постукивайте по верхней зажимной головке, чтобы избежать напряжений.
- Затяните винты.

Руководство

Винт, верхняя зажимная скоба.	M8	17 Нм
-------------------------------	----	-------

- Установите и затяните винты.

Руководство

Винт, верхняя рулевая штоковая гайка	M8	20 Нм	Loctite® 243™
--------------------------------------	----	-------	---------------

Завершающие работы

- Проверьте зазор в подшипнике рулевой колонки.
- Снимите мотоцикл с подставки.
- Установите амортизатор руля.

11.11 Смазка подшипника головки рулевого управления

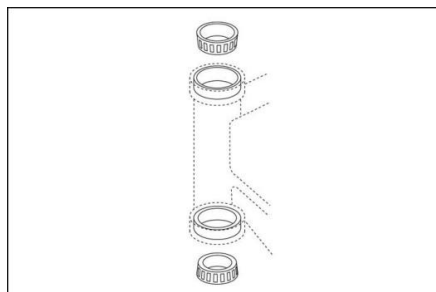

- Снимите нижний тройной зажим.
- Установите нижний тройной зажим.

11 ОБСЛУЖИВАНИЕ ПОДВЕСКИ

11.12 СНЯТИЕ УДАРНОГО АМОРТИЗАТОРА

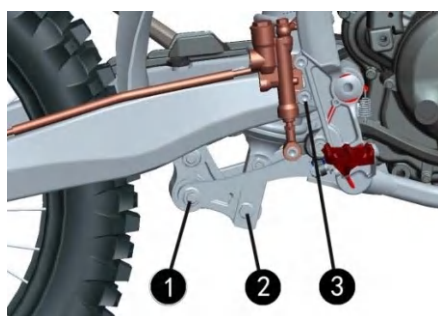

- Снять винт «1».
- Снять фиксатор.



Информация

Немного поднимите колесо, чтобы легче снять винты.

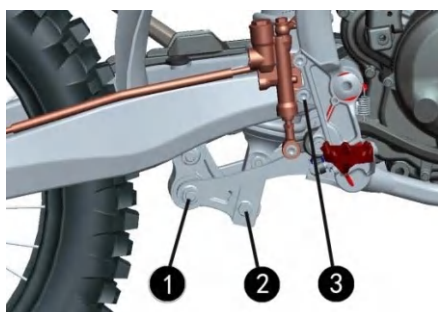

- Снять винт «3».
- Снять цилиндр заднего тормоза с штока.

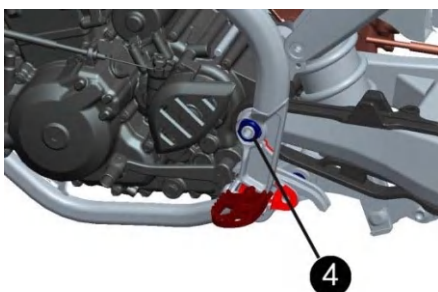

- Снять соединительное звено цепи.
- Снять цепь.

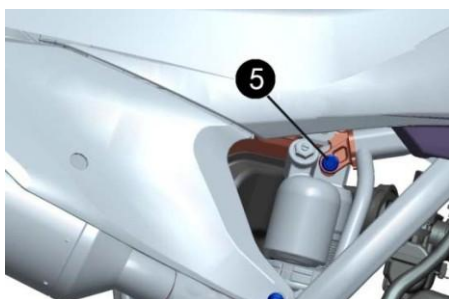

- Снять гайку «4» и выгащить ось крепления рычага задней подвески.
- Отодвиньте рычаг задней подвески назад и зафиксируйте его, чтобы избежать его падения.
- Снимите винт.
- Аккуратно снимите амортизатор снизу.

11.13 Установка амортизатора. ↶

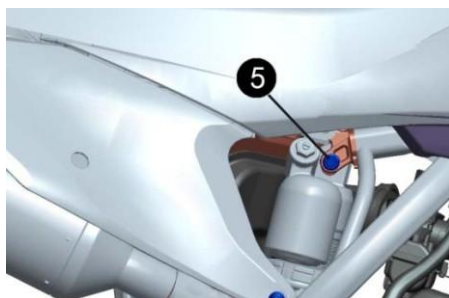

Основные работы

- Осторожно установите амортизатор на мотоцикл снизу.
- Установите и затяните винт.

Руководство

Винт, верхний амортизатор	M10	60 Нм	Loctite® 2701™
---------------------------	-----	-------	----------------

11 ОБСЛУЖИВАНИЕ ПОДВЕСКИ

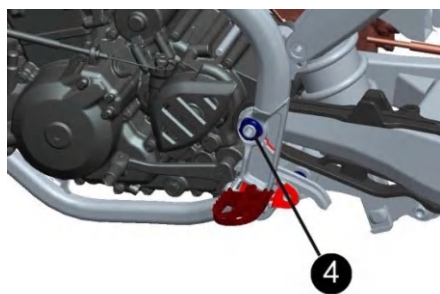

- Расположите рычаг подвески и установите ось подвески.

i Информация

Обратите внимание на плоскую область.

Руководство

Гайка, ось задней подвески.	M16x1.5	100 Нм
-----------------------------	---------	--------

- Установите цепь.
- Соедините цепь с звеном соединения.

Руководство

Закрытая сторона замка цепи должна быть направлена в сторону движения.

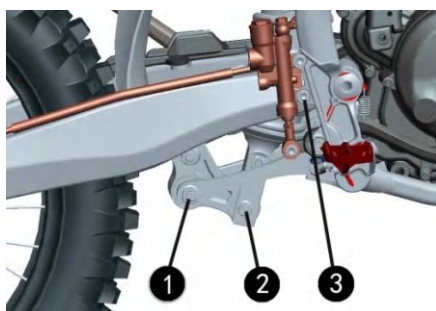

- Установите цилиндр заднего тормоза в правильное положение.

✓ Стержень нажимает на цилиндр заднего тормоза.

i Информация

Убедитесь, что пыльник правильно установлен.

- Установите и затяните винты.

Руководство

Остальные винты крепления кузова.	M6	10 Нм
-----------------------------------	----	-------

- Установите угловую рычаг и рычаг связи в нужное положение.
- Установите и затяните крепление.

Руководство

гайка, соединяющая рычаг с угловым рычагом	M14x1.5	80 Нм
--	---------	-------

i Информация

Обратите внимание на плоскую поверхность.

- Установите и затяните крепление.

Руководство

Винт, нижний амортизатор.	M10	60 Нм	Loctite® 2701™
---------------------------	-----	-------	----------------

i Информация

Поднимите колесо немного вверх, чтобы с легкостью закрепить винт.

- Разместите защитные элементы рамы слева и справа.
- Закрепите и затяните винты с прокладками.

Руководство

Винт, защита рамы	M5	3 Нм
-------------------	----	------

- Закрепите и затяните винты

Руководство

Винт, защита рамы	M5	3 Нм
-------------------	----	------

- Установите новые пластиковые стяжки.

Завершающие работы

- Проверьте свободный ход педали заднего тормоза.
- Уберите мотоцикл с подставки.

11 ОБСЛУЖИВАНИЕ ПОДВЕСКИ

11.14 Снятие воздушного фильтра. ↘

Примечание

Повреждение двигателя Впуск нефilterованного воздуха оказывает негативное влияние на срок службы двигателя. Пыль и грязь проникнут в двигатель без воздушного фильтра.

- Никогда не пытайтесь использовать транспортное средство без воздушного фильтра.



Осторожно

Опасность для окружающей среды Опасные вещества причиняют вред окружающей среде.

- Утилизируйте масла, смазки, фильтры, топливо, чистящие средства, тормозную жидкость и другие вещества правильно и в соответствии с действующими нормами и правилами.



Подготовительные работы

- Снимите крышку коробки воздушного фильтра.

Основные работы

- Отожмите фиксатор.

- Снимите воздушный фильтр вместе с его креплением.

- Снимите воздушный фильтр с крепления.

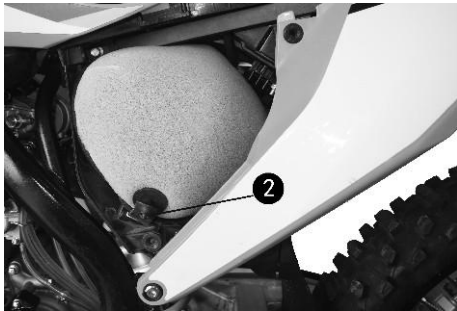

11.15 Чистка воздушного фильтра и коробки воздушного фильтра. ↘



Осторожно

Окружающая среда в опасности Опасные вещества наносят ущерб окружающей среде.

Утилизируйте масла, смазки, фильтры, топливо, чистящие средства, тормозную жидкость и т. д. правильно и в соответствии с применимыми правилами и нормами.



Информация

Не чистите воздушный фильтр с помощью топлива или нефтепродуктов, так как эти вещества разрушают пену фильтра.

Подготовительные работы

- Снимите крышку коробки воздушного фильтра.

- Снимите воздушный фильтр.

11 ОБСЛУЖИВАНИЕ ПОДВЕСКИ

11.16 Чистка цепи



Осторожно

Опасность аварии Масло или смазка на шинах снижают сцепление с дорогой.

- Удалите смазку с шин, используя подходящее моющее средство.



Осторожно

Опасность аварии Масло или смазка на тормозных дисках уменьшает тормозной эффект.

- Всегда держите тормозные диски свободными от масла и смазки.

- Очищайте тормозные диски с помощью специального очистителя для тормозов при необходимости.



Осторожно

Опасность для окружающей среды Вредные вещества вызывают ущерб окружающей среде.

Утилизируйте масла, смазки, фильтры, топливо, чистящие средства, тормозную жидкость и т. д. правильно и соблюдайте действующие нормативы по утилизации.



Информация

Длительность службы цепи в значительной степени зависит от ее обслуживания.

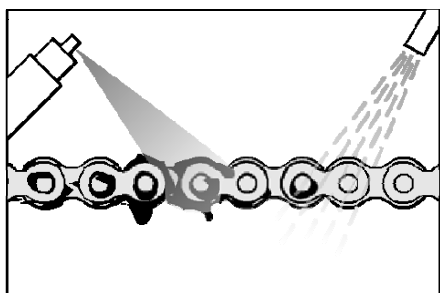

Подготовительные работы

Поднимите мотоцикл с помощью подставки-домкрата.

Основные работы

- Регулярно чистите цепь и затем обрабатывайте ее смазкой для цепей.

Средство для очистки цепи.

Спрей для цепи для эксплуатации вне дорог.
--

Завершающие работы

- Аккуратно снимите мотоцикл с подставки подъемника.

11.17 Проверка натяжения цепи



Осторожно

Опасность аварий Неправильное натяжение цепи повреждает компоненты и приводит к авариям.

Если цепь слишком сильно натянута, то цепь, звездочка двигателя, задняя звездочка, трансмиссия и подшипники заднего колеса изнашиваются быстрее. Некоторые компоненты могут сломаться при перегрузке.

Если цепь слишком свободна, она может соскочить с звездочки двигателя или задней звездочки. В результате заднее колесо заблокируется или двигатель повредится.

- Регулярно проверяйте натяжение цепи.

- Установите натяжение цепи в соответствии с указанными спецификациями.

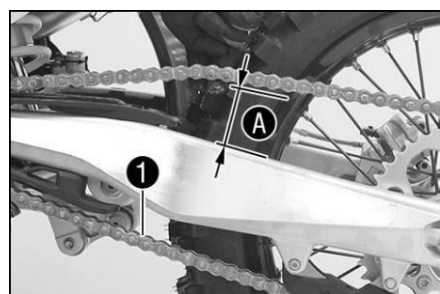

Подготовительные работы

Поднимите мотоцикл с помощью подставки-домкрата.

Основные работы

- Потяните цепь вверх на конце элемента скользящей цепи, чтобы измерить натяжение цепи.



Информация

Нижний сегмент цепи должен быть натянутым.

Износ цепи не всегда равномерный, поэтому следует повторять измерение на разных положениях цепи.

Натяжение цепи

55... 58 мм

11 ОБСЛУЖИВАНИЕ ПОДВЕСКИ

- » Если натяжение цепи не соответствует спецификациям:
 - Отрегулируйте натяжение цепи.

Завершающие работы

- Аккуратно снимите мотоцикл с подставки подъемника.

11.18 Регулировка натяжения цепи



Осторожно

Опасность аварий Неправильное натяжение цепи повреждает компоненты и приводит к авариям.

Если цепь слишком сильно натянута, то цепь, передний звездочка двигателя, задний звездочка, трансмиссия и задние подшипники колеса изнашиваются быстрее. Некоторые компоненты могут сломаться от перегрузки.

Если цепь слишком свободна, она может слететь с передней или задней звездочки. В результате заднее колесо заблокируется или двигатель может быть поврежден.

- Регулярно проверяйте натяжение цепи.
- Установите натяжение цепи в соответствии с указанными значениями.

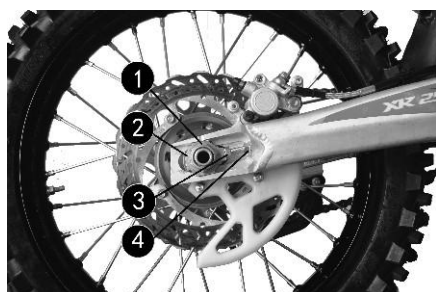

Подготовительные работы

- Поднимите мотоцикл с помощью подставки для подъема.
- Проверьте натяжение цепи.

Основные работы

- Ослабьте гайки.
- Отрегулируйте натяжение цепи, поворачивая регулировочные винты влево и вправо.



Руководство

Натяжение цепи	55... 58 мм
Поверните регулировочные винты на левой и правой сторонах так, чтобы отметки на регулировочных винтах находились в одинаковом положении относительно опорных отметок. Заднее колесо будет правильно выровнено.	

- Затяните гайки.
- Убедитесь, что регулировочные винты установлены правильно на цепи.

Руководство

Гайка, задней оси колеса	M25x1.5	80 Нм
--------------------------	---------	-------

Завершающие работы

- Снимите мотоцикл с подставки.

11.19 Проверка цепи, задней звезды, передней звезды двигателя и направляющей цепи.

Подготовительные работы

- Поднимите мотоцикл с помощью подставки подножки.

Основные работы

- Переведите коробку передач в нейтральное положение.
- Проверьте заднюю звездочку и моторную звездочку на износ. »

Если задняя звездочка или моторная звездочка изношены:

- Замените комплект привода. 🛠️

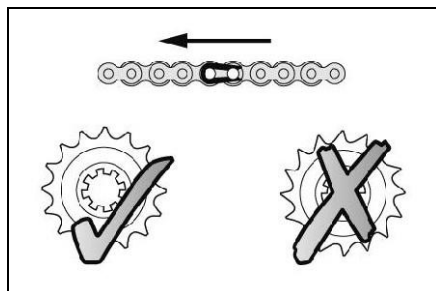

Информация

Заменяйте совместно звездочку на ведущем валу двигателя, звездочку на заднем колесе и цепь одновременно.

11 ОБСЛУЖИВАНИЕ ПОДВЕСКИ

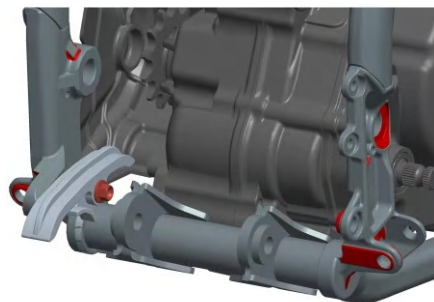
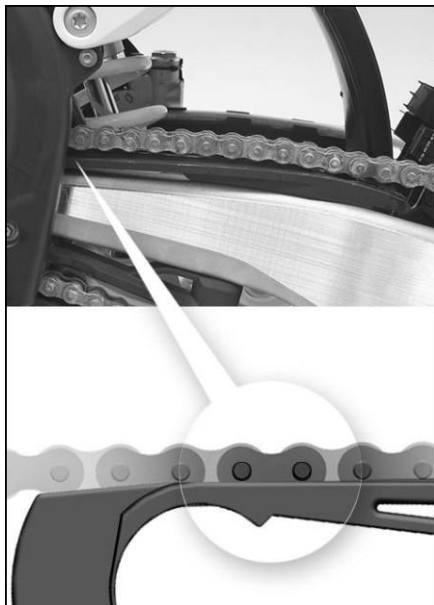
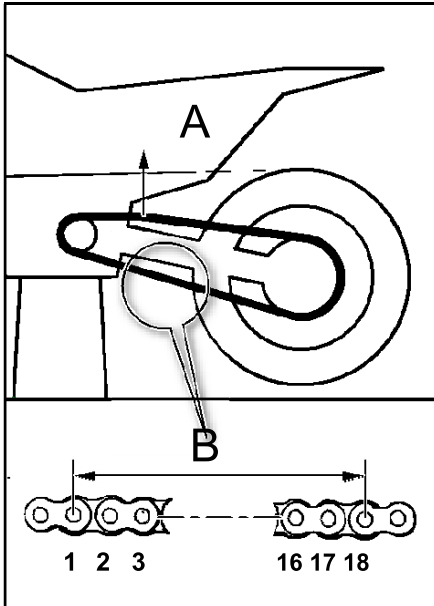

- Потяните верхнюю часть цепи с указанным весом.

Руководство

Вес. Измерение износа цепи.	10... 15 кг
-----------------------------	-------------

- Измерьте расстояние между 18 роликами цепи в нижней секции цепи.

i Информация

Износ цепи не всегда равномерный, поэтому рекомендуется повторить это измерение в разных положениях цепи.

Максимальное расстояние в самом длинном участке цепи.	272 мм
---	--------

» Если расстояние больше указанного значения:

- Замените комплект привода. ↘

i Информация

При замене цепи рекомендуется также заменить задний звездочку и звездочку двигателя.

Новые цепи быстрее изнашиваются на старых, изношенных задних звездочках или звездочках двигателя.

- Проверьте защиту от скольжения цепи на наличие износа.

» Если нижний край штифтов цепи находится на одной линии или ниже защиты от скольжения цепи:

- Замените защиту от скольжения цепи. ↘

- Проверьте, что защита от скольжения цепи надежно установлена.

» Если защита от скольжения цепи не надежно закреплена:

- Затяните винты на защите от скольжения цепи.

Руководство

Винт, защита цепи скольжения	M6	6 Нм	Loctite® 243™
------------------------------	----	------	---------------

- Проверьте износ защитного элемента цепи скольжения.

» Если нижний край шарниров цепи находится на уровне или ниже защитного элемента цепи скольжения:

- Замените элемент цепи скольжения. ↘

- Убедитесь, что элемент цепи скольжения надежно установлен.

» Если элемент цепи скольжения ослаблен:

- Затяните винт на элементе цепи скольжения.

Руководство

Винт, элемент цепи скольжения.	M8	15 Нм
--------------------------------	----	-------

12 ТОРМОЗНАЯ СИСТЕМА

12.1 Проверка свободного хода рычага ручного тормоза.



Осторожно

Опасность аварии Тормозная система выходит из строя при перегреве.

Если свободного хода рычага ручного тормоза нет, давление накапливается в передней тормозной системе.

- Установите свободный ход рычага ручного тормоза в соответствии с указанными значениями.

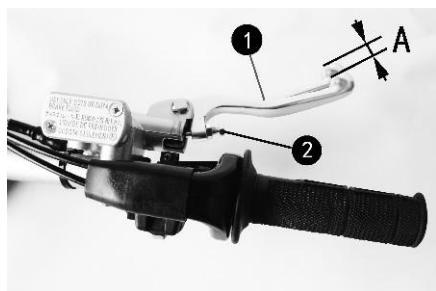

- Передвиньте рычаг ручного тормоза вперед и проверьте свободный ход.

Свободный ход рычага ручного тормоза	≥ 3 мм
--------------------------------------	-------------

» Если свободный ход не соответствует спецификации:

- Отрегулируйте базовое положение рычага ручного тормоза.

12.2 Регулировка базового положения рычага ручного тормоза.

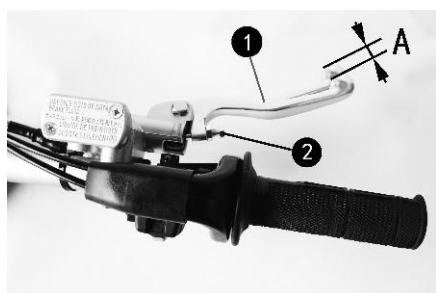

Подготовительные работы

- Проверьте свободный ход ручки ручного тормоза.

Основные работы

- Отрегулируйте базовое положение рычага ручного тормоза под размер вашей руки, поворачивая регулировочный винт.



Информация

Поверните регулировочный винт по часовой стрелке, чтобы увеличить расстояние между рычагом ручного тормоза и рулем. Поверните регулировочный винт против часовой стрелки, чтобы уменьшить расстояние между рычагом ручного тормоза и рулем. Диапазон регулировки ограничен. Поворачивайте регулировочный винт только рукой, не прилагая усилий. Не производите регулировки во время движения.

12.3 Проверка тормозных дисков



Осторожно

Опасность несчастных случаев Истощенные тормозные диски снижают тормозной эффект.

Убедитесь, что истощенные тормозные диски заменены немедленно. (Обратитесь в ваш авторизованный сервисный центр для получения помощи.)

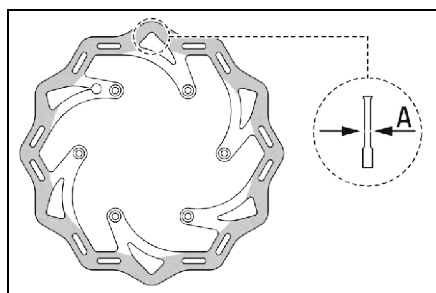

- Проверьте толщину передних и задних тормозных дисков в нескольких точках каждого диска, чтобы убедиться, что она не менее толщины.



Информация

Износ уменьшает толщину тормозного диска в области, где находятся тормозные накладки.

Тормозные диски имеют предельное значение износа.	
Передний	3.5 мм
Задний	3.5 мм

» Если толщина тормозного диска меньше указанного значения:

- Замените передние тормозные диски. ↘

- Замените задний тормозной диск. ↘

- Проверьте передние и задние тормозные диски на наличие повреждений, трещин и деформаций.

» Если тормозной диск имеет повреждения, трещины или деформации:

- Замените передние тормозные диски. ↘

- Замените задний тормозной диск. ↘

12 ТОРМОЗНАЯ СИСТЕМА

12.4 Проверка уровня передней тормозной жидкости.



Осторожно

Опасность аварии Недостаточный уровень тормозной жидкости может привести к отказу тормозной системы.

Если уровень тормозной жидкости опускается ниже указанной отметки или указанного значения, это может означать утечку тормозной системы или износ тормозных накладок.

Проверьте тормозную систему и не продолжайте движение, пока проблема не будет устранена. (Ваш авторизованный сервисный центр с радостью поможет вам.)



Осторожно

Опасность аварии Старая тормозная жидкость снижает эффективность торможения.

Убедитесь, что тормозная жидкость для переднего и заднего тормозов меняется в соответствии с графиком технического обслуживания. (Ваш авторизованный сервисный центр будет рад помочь.)

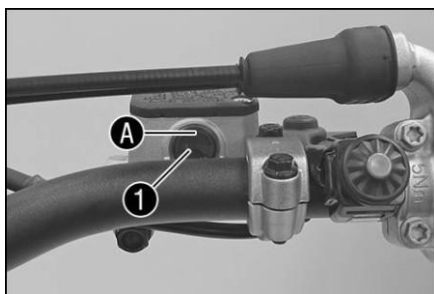

Подготовительные работы

- Проверьте передние тормозные накладки.

Основные работы

Переместите резервуар для тормозной жидкости, установленный на руле, в горизонтальное положение.

Проверьте уровень тормозной жидкости в программе просмотра уровня.

- » Если уровень тормозной жидкости опустился ниже отметки:
 - Добавьте переднюю тормозную жидкость.

12.5 Заправка передней тормозной жидкости.



Осторожно

Опасность аварии Недостаточный уровень тормозной жидкости приведет к отказу тормозной системы.

Если уровень тормозной жидкости опускается ниже указанной отметки или указанного значения, то система тормозов имеет утечку или тормозные накладки изношены.

- Проверьте тормозную систему и не продолжайте движение до устранения проблемы.



Осторожно

Раздражение кожи Тормозная жидкость вызывает раздражение кожи.

- Храните тормозную жидкость вне досягаемости детей.
- Носите подходящую защитную одежду и защитные очки.
- Не допускайте попадания тормозной жидкости на кожу, глаза или одежду.
- Немедленно обратитесь к врачу, если тормозная жидкость была проглочена.
- В случае контакта с кожей, промойте пораженную область большим количеством воды.
- Немедленно тщательно промойте глаза водой и обратитесь к врачу, если тормозная жидкость попала в глаза.
- Если тормозная жидкость попадает на одежду, замените ее.



Осторожно

Опасность аварии Старая тормозная жидкость снижает эффективность торможения.

- Убедитесь, что тормозная жидкость для переднего и заднего тормоза меняется в соответствии с графиком технического обслуживания.



Осторожно

Опасность для окружающей среды Опасные вещества могут причинить вред окружающей среде.

Утилизируйте масла, смазки, фильтры, топливо, чистящие средства, тормозную жидкость и другие материалы правильно и соблюдайте соответствующие регулирования.

12 ТОРМОЗНАЯ СИСТЕМА



Информация

Никогда не используйте тормозную жидкость DOT 5. Она основана на силиконе и имеет фиолетовый цвет. Маслосъемные кольца и тормозные линии не предназначены для использования с тормозной жидкостью DOT 5. Избегайте контакта тормозной жидкости с окрашенными деталями. Тормозная жидкость повреждает краску. Используйте только чистую тормозную жидкость из запечатанного контейнера.

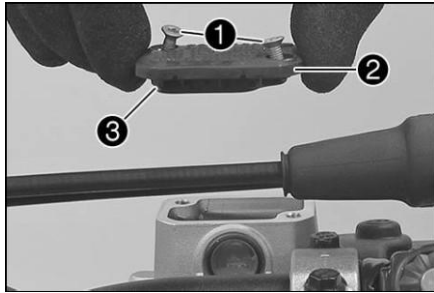

Подготовительные работы

- Проверьте передние тормозные накладки.

Основные работы

- Переместите резервуар для тормозной жидкости, установленный на руле, в горизонтальное положение.
- Выкрутите винты.
- Снимите крышку с мембраной.
- Добавьте тормозную жидкость до уровня .

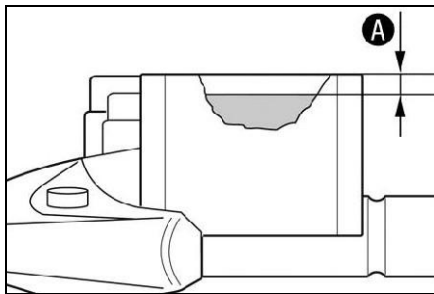

Руководство

Уровень тормозной жидкости ниже края резервуара	5 мм
---	------

Тормозная жидкость DOT 4 / DOT 5.1

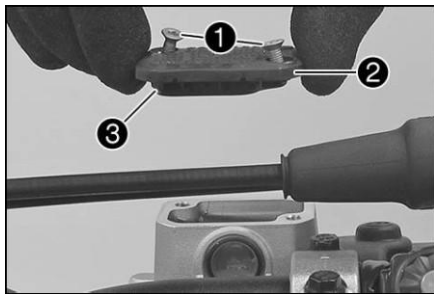

- Установите крышку с мембраной на место. Затяните винты.



Информация

Немедленно протрите разлитую или пролитую тормозную жидкость с помощью воды.

12.6 Проверка передних тормозных накладок



Осторожно

Опасность аварий Изношенные тормозные накладки ухудшают тормозной эффект.

Убедитесь, что изношенные тормозные накладки заменяются немедленно.

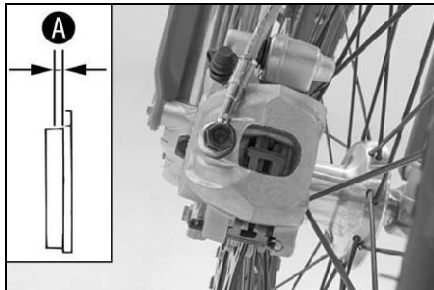

- Проверьте тормозные накладки на минимальную толщину.

Минимальная толщина	≥ 1 мм
---------------------	-------------

» Если минимальная толщина меньше указанной:

- Замените передние тормозные накладки.

- Проверьте тормозные накладки на наличие повреждений и трещин.

» Если видны повреждения или трещины:

- Замените передние тормозные накладки.

12 ТОРМОЗНАЯ СИСТЕМА

12.7 Регулировка основного положения рычага ножного тормоза ↗



Осторожно

Опасность аварии В случае перегрева тормозной системы, она может потерять свою работоспособность.

Если отсутствует свободный ход педали заднего тормоза, давление в тормозной системе накапливается на заднем тормозе.

- Установите свободный ход на педали заднего тормоза в соответствии с указанными спецификациями.

- Отсоедините пружину.
- Ослабьте гайки «3» и «4» и, используя шток, поверните его назад до достижения максимального свободного хода.
- Для настройки базового положения педали заднего тормоза под индивидуальные требования, ослабьте гайку и поворачивайте винт соответствующим образом.

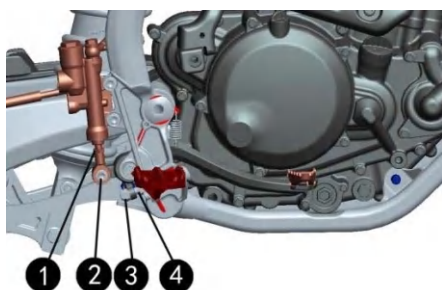

Информация

Диапазон регулировки ограничен.

- Поверните тягу в соответствии с этим до получения свободного хода. При необходимости отрегулируйте базовое положение педали заднего тормоза.

Руководство

Свободный ход педали заднего тормоза	3... 5 мм
--------------------------------------	-----------

- Держите шток педали и затяните гайку.

Руководство

Остальные гайки на шасси.	M6	10 Нм
---------------------------	----	-------

- Держите винт и затяните гайку.

Руководство

Гайка, ограничитель педали тормоза	M8	20 Нм
------------------------------------	----	-------

- Прикрепите пружину.

13 КОЛЕСА, ШИНЫ

13.1 Снятие переднего колеса

Подготовительные работы

- Поднимите мотоцикл с помощью подставки для подъема.

Основные работы

- Нажмите на тормозной суппорт рукой, чтобы отодвинуть тормозные поршни и прижать их к тормозному диску.

i Информация

Убедитесь, что при прижимании тормозного суппорта к тормозному диску вы не прижимаете его к спицам.

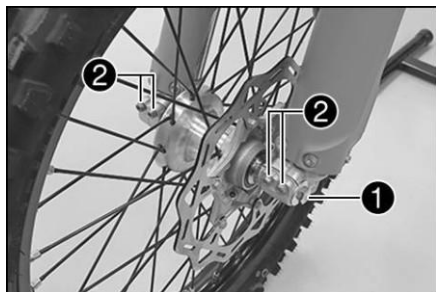

- Ослабьте винт на несколько оборотов.
- Ослабьте винты.
- Нажмите на винт, чтобы вытолкнуть шпиндель колеса из зажима оси.
- Снимите винт.

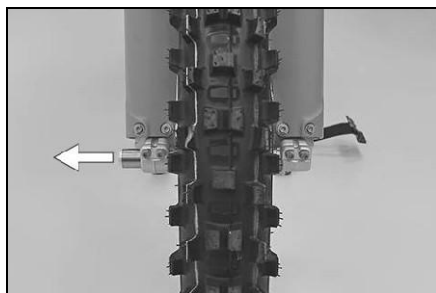

Осторожно

Опасность аварии Поврежденные тормозные диски снижают тормозной эффект.

Всегда укладывайте колесо таким образом, чтобы тормозной диск не был поврежден.

- Удерживая переднее колесо, извлеките втулку колеса. Выньте переднее колесо из вилки.



Информация

Не нажимайте рычаг ручного тормоза при снятом переднем колесе.

- Снимите прокладки.

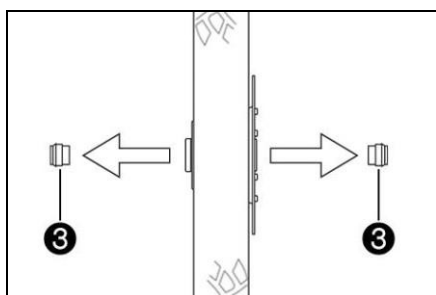

13.2 Установка переднего колеса



Осторожно

Опасность аварии Масло или смазка на тормозных дисках снижают эффективность торможения.

- Всегда держите тормозные диски свободными от масла и смазки.
- Очищайте тормозные диски с помощью очистителя тормозов при необходимости.

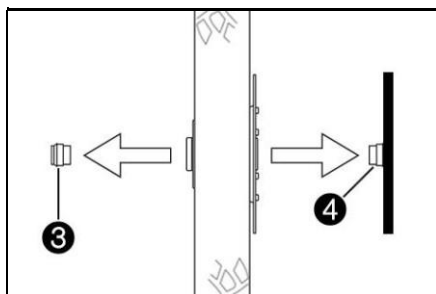

- Проверьте подшипники колеса на наличие повреждений и износа.
 - » Если подшипник колеса поврежден или изношен:
 - Замените передний подшипник колеса.
- Очистите и смажьте уплотнительные кольца вала и контактную поверхность шайб.

Смазка длительного срока службы

- Вставьте прокладки.

13 КОЛЕСА, ШИНЫ

- Поместите переднее колесо на место и вставьте ось колеса.
 - ✓ Тормозные накладки правильно установлены.
- Установите и затяните винт.

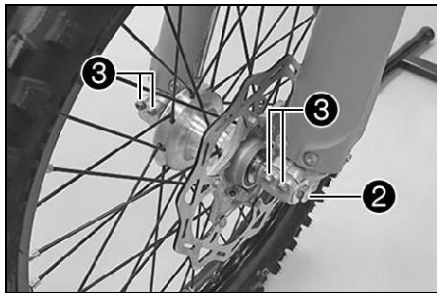

Руководство

Винт, ось переднего колеса.	M20x1.5	35 Нм
-----------------------------	---------	-------

- Несколько раз нажмите на рычаг ручного тормоза, пока тормозные накладки правильно прилегают к тормозному диску.
- Снимите мотоцикл с подъемной стойки.
- Несколько раз сильно нажмите на передний тормоз и сжимайте вилку.
 - ✓ Ножки вилки выпрямляются.
- Затяните винты.

Руководство

Винт, вилочный стержень.	M8	15 Нм
--------------------------	----	-------

13.3 Снятие заднего колеса

Подготовительные работы

- Поднимите мотоцикл с помощью подъемной подставки

Основные работы

- Прижмите тормозной суппорт к тормозному диску вручную, чтобы отодвинуть тормозной поршень назад.

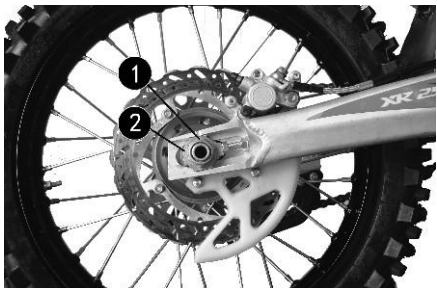

i Информация

Убедитесь, что при сжатии тормозного поршня вы не нажимаете тормозной суппорт на спицы.

- Отворачивайте гайку.
- Снимите регулировочную пластину цепи. Выдвиньте шпильку колеса только настолько, чтобы заднее колесо можно было сдвинуть вперед.
- Толкните заднее колесо как можно дальше вперед. Снимите цепь с задней звездочки.

i Информация

Закройте компоненты, чтобы защитить их от повреждений.



Осторожно

Опасность аварии. Поврежденные тормозные диски снижают тормозной эффект.

- Всегда укладывайте колесо таким образом, чтобы тормозной диск не был поврежден.

- Держа заднее колесо, вытяните шпильку колеса и снимите заднее колесо из подвески.

i Информация

Не нажимайте на педаль тормоза, когда заднее колесо снято.

- Снимите прокладки.

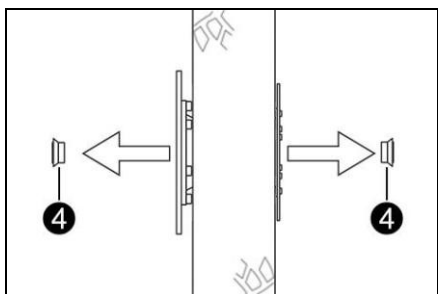

13 КОЛЕСА, ШИНЫ

13.4 Установка заднего колеса



Осторожно

Опасность аварии Масло или смазка на тормозных дисках уменьшают тормозной эффект.

- Всегда обеспечивайте чистоту тормозных дисков от масла и смазки.
- Очищайте тормозные диски при необходимости с помощью тормозного очистителя

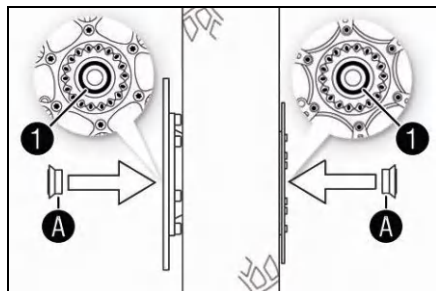

Основные работы

- Проверьте подшипник колеса на наличие повреждений и износа.
 - » Если подшипник колеса поврежден или изношен:
 - Замените подшипник заднего колеса.
- Очистите и нанесите смазку на уплотнительные кольца вала и контактную поверхность шайб.
Долговечная смазка
- Вставьте прокладки.

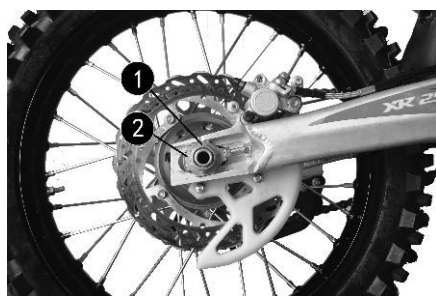

- Положите заднее колесо на место и вставьте ось колеса.
 - ✓ Тормозные накладки находятся в правильном положении.
- Установите цепь.
- Положите регулировочное устройство цепи. Закрепите гайку, но пока не затягивайте ее полностью.
- Убедитесь, что регулировочные устройства цепи правильно установлены на регулировочные винты.
- Проверьте натяжение цепи.
- Затяните гайку.

Руководство

Гайка, шпилька заднего колеса	M25x1.5	80 Нм
-------------------------------	---------	-------

- Несколько раз нажмите на педаль заднего тормоза до тех пор, пока тормозные накладки не соприкоснутся с тормозным диском и появится точка сопротивления.

Завершающие работы

- Снимите мотоцикл с подставки.

13 КОЛЕСА, ШИНЫ

13.5 Проверка состояния шин

i Информация

Устанавливайте только шины, одобренные и/или рекомендованные производителем. Другие шины могут негативно сказаться на управляемости. Тип, состояние и давление воздуха в шинах имеют огромное влияние на управляемость мотоцикла. Шины, установленные на переднем и заднем колесах, должны иметь схожий профиль. Действительно, стертые шины оказывают негативное влияние на характеристики управляемости.

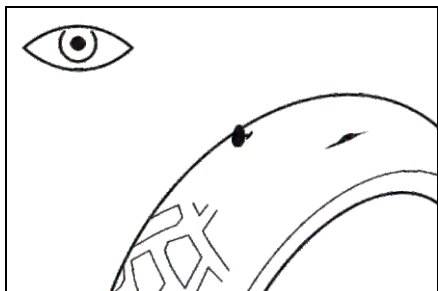

- Проверьте передние и задние шины на наличие порезов, проникших предметов и других повреждений.
» Если шины имеют порезы, проникшие предметы или другие повреждения:
- Замените шины.

- Проверьте глубину протектора.

i Информация

Соблюдайте минимально допустимую глубину протектора, которая установлена законодательством.

Минимальная глубина протектора	≥ 2 мм
--------------------------------	-------------

» Если глубина протектора меньше минимально допустимой, необходимо заменить шины: - Замените шины.

- Проверьте возраст шин.

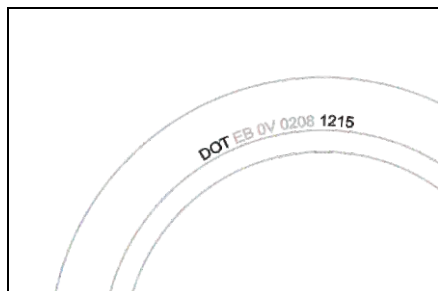

i Информация

Дата производства шин обычно указывается на маркировке шин и обозначается последними четырьмя цифрами кода **DOT**. Первые две цифры указывают на неделю производства, а последние две цифры - на год производства. Рекомендуется менять шины не позднее, чем через 5 лет, независимо от фактического износа.

» Если шинам более 5 лет:
- Замените шины.

13.6 Проверка давления воздуха в шинах

i Информация

Низкое давление воздуха в шинах приводит к неправильному износу и перегреву шин. Правильное давление воздуха в шинах обеспечивает оптимальный комфорт во время езды и максимальный срок службы шин.

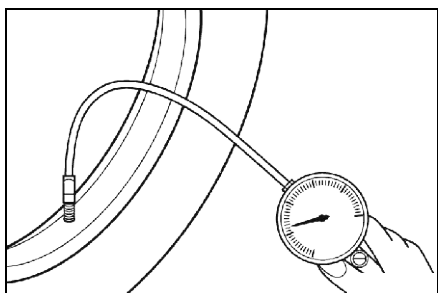

- Снимите защитную крышку.
- Проверьте давление воздуха в шинах, когда они холодные.)

Давление воздуха в шинах для бездорожья.

Переднее	1.0 бар
Заднее	1.0 бар

» Если давление в шинах не соответствует требованиям, важно отрегулировать его соответственно: Отрегулируйте давление в шинах.

- Установите защитный колпачок.

13.7 Проверка натяжения спиц.



Осторожно

Опасность аварии Неправильно натянутые спицы ухудшают характеристики управляемости и могут привести к повреждениям. Спицы ломаются из-за излишнего натяжения, если они слишком туго затянуты. Если натяжение спиц слишком слабое, то возникают боковое и радиальное биение колеса. В результате другие спицы становятся более свободными.

- Регулярно проверяйте натяжение спиц, особенно на новом транспортном средстве. (Ваш авторизованный сервисный центр с радостью поможет вам.)

13 КОЛЕСА, ШИНЫ

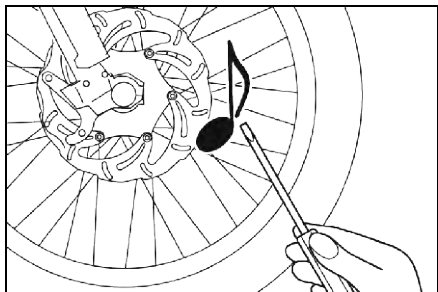

- Нажмите на каждую спицу ножом отвертки, чтобы создать короткий звуковой сигнал.



Информация

Частота звука зависит от длины и диаметра спицы.

Если вы слышите разные частоты звуков от разных спиц одинаковой длины и диаметра, это указывает на различные натяжения спиц.

Вы должны услышать высокий звук.

» Если натяжение спиц отличается:

Корректируйте натяжение спиц. ↻

- Проверьте крутящий момент спиц.

Руководство

Гайка-спицы, переднего колеса.	M4.5	6 Нм
Гайка-спицы, переднего колеса.	M4.5	6 Нм

14 ЭЛЕКТРИЧЕСКАЯ СИСТЕМА

14.1 Извлечение аккумулятора ↩



Осторожно

Опасность получения травмы Аккумуляторы содержат вредные вещества.

- Держите аккумуляторы вне досягаемости детей.
- Держите искры и открытый огонь вдали от аккумуляторов.
- Заряжайте аккумуляторы только в хорошо проветриваемых помещениях.
- Соблюдайте минимальное расстояние от горючих материалов при зарядке аккумуляторов. Минимальное расстояние составляет 1 метр.
- Не заряжайте глубоко разряженные аккумуляторы, если напряжение уже ниже минимального значения. Минимальное напряжение перед началом зарядки - 9 В.
- Утилизируйте аккумуляторы с напряжением ниже минимального правильным образом.

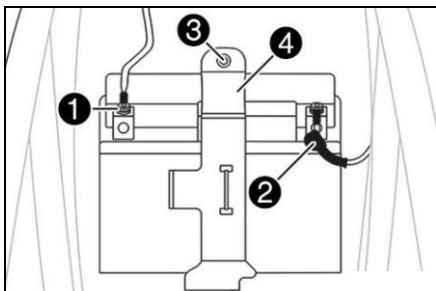

Подготовительные работы

- Выключите все потребители энергии и выключите двигатель.
- Снимите сиденье.

Основные работы

- Отсоедините отрицательный кабель от аккумулятора.
- Отодвиньте крышку с положительной клеммы и отсоедините положительный кабель от аккумулятора.
- Открутите винты.
- Потяните держатель вперед и удалите аккумулятор вверх.

14.2 Установка аккумулятора ↩

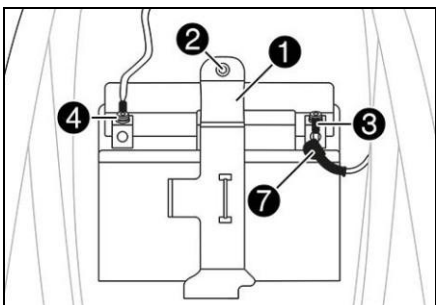

- Вставьте аккумулятор в отсек для аккумулятора таким образом, чтобы выводы (терминалы) смотрели вперед, и зафиксируйте его с помощью держателя.

Основные работы

- Установите и затяните винт.

Руководство

Остальные винты, шасси	M6	10 Нм
------------------------	----	-------

- Подсоедините положительный кабель к аккумулятору.

Руководство

Винт, клемма аккумулятора.	M5	2.5 Нм
----------------------------	----	--------

- Подключите отрицательный кабель к аккумулятору.

Руководство

Винт, клемма аккумулятора.	M5	2.5 Нм
----------------------------	----	--------

Контактные диски должны быть установлены под винтами и разъемами кабеля с зубцами, направленными к борту аккумулятора.

Наденьте защитный колпачок на положительный терминал.

Завершающие работы

- Установите сиденье на место.

14 ЭЛЕКТРИЧЕСКАЯ СИСТЕМА

14.3 Подзарядка аккумулятора ↻



Осторожно

Опасность получения травмы Аккумуляторы содержат вредные вещества.

- Храните аккумуляторы вне досягаемости детей.
- Держите искры и открытый огонь вдали от аккумуляторов.
- Заряжайте аккумуляторы только в хорошо проветриваемых помещениях.
- Поддерживайте минимальное расстояние от горючих материалов при зарядке аккумуляторов.
Минимальное расстояние составляет 1 м
- Не заряжайте глубоко разряженные аккумуляторы, если уровень заряда уже ниже минимального напряжения.
Минимальное напряжение перед началом зарядки составляет 9 В.
- Утилизируйте батареи с напряжением ниже минимального значения правильно.



Осторожно

Опасность для окружающей среды Батарея содержит вещества, вредные для окружающей среды.

Не выбрасывайте батареи с бытовыми отходами. Утилизируйте поврежденную батарею экологически безопасным способом. Сдайте батарею вашему авторизованному дилеру или сдайте ее в пункт приема использованных батарей.



Осторожно

Опасность для окружающей среды Опасные вещества могут причинить вред окружающей среде.

Утилизируйте масла, смазки, фильтры, топливо, чистящие средства, тормозную жидкость и т. д. в соответствии с применимыми правилами и нормами.



Информация

Даже когда батарея не используется, она постоянно разряжается.

Уровень заряда и метод зарядки являются очень важными для срока службы батареи.

Быстрая зарядка с высоким током зарядки сокращает срок службы батареи.

Если ток зарядки, напряжение зарядки или время зарядки превышают допустимые значения, батарея будет разрушена.

Если батарея истощена из-за повторных запусков, ее необходимо сразу же зарядить.

Если батарея оставлена в разряженном состоянии на длительное время, она может переразрядиться и сульфатироваться, что приведет к разрушению батареи.

Батарея не требует обслуживания.

Подготовительные работы

- Выключите все потребители энергии и заглушите двигатель.
- Снимите сиденье.
- Извлеките аккумулятор



Основные работы

- Проверьте напряжение батареи.
 - » Напряжение батареи: <9 В
- Не заряжайте аккумулятор.
- Замените аккумулятор и правильно утилизируйте старый аккумулятор.

»Если технические характеристики были соблюдены:

Напряжение батареи: ≥ 9 В

- Зарядите аккумулятор.

Руководство

Ток зарядки, напряжение зарядки и время зарядки не должны превышать.	
Максимальное напряжение зарядки.	14.4 В
Максимальный ток зарядки.	3.0 А
Регулярно заряжайте аккумулятор, когда мотоцикл не используется.	6 месяцев



Информация

Никогда не снимайте крышку «1».

15 СИСТЕМА ОХЛАЖДЕНИЯ

15.1 Система охлаждения



Водяной насос в двигателе обеспечивает циркуляцию охлаждающей жидкости. Давление, возникающее из-за нагрева системы охлаждения, регулируется клапаном в крышке радиатора. Это гарантирует, что эксплуатация транспортного средства при указанной температуре охлаждающей жидкости не приведет к риску возникновения неисправностей.

120 °C (248 °F)

Охлаждение осуществляется за счет потока воздуха. Чем ниже скорость движения, тем меньше эффект охлаждения. Грязные охлаждающие ребра также уменьшают охлаждающий эффект.

15.2 Проверка уровня антифриза и охлаждающей жидкости



Осторожно

Опасность ожога Во время работы мотоцикла охлаждающая жидкость нагревается и находится под давлением.

- Не открывайте радиатор, шланги радиатора или другие компоненты системы охлаждения, если двигатель или система охлаждения находятся в рабочем состоянии.
- Дайте системе охлаждения и двигателю остыть перед тем, как открывать радиатор, шланги радиатора или другие компоненты системы охлаждения.
- В случае обжигания, тщательно промойте затронутую область немедленно теплой водой.



Осторожно

Опасность отравления Охлаждающая жидкость является токсичной и представляет опасность для здоровья.

- Держите охлаждающую жидкость вне досягаемости детей.
- Не позволяйте охлаждающей жидкости контактировать с кожей, глазами или одеждой.
- В случае проглатывания охлаждающей жидкости немедленно обратитесь к врачу.
- В случае контакта с кожей немедленно промойте пораженную область водой.
- Если охлаждающая жидкость попадает в глаза, тщательно промойте и обратитесь к врачу.
- При попадании охлаждающей жидкости на одежду, замените ее.

Состояние

Двигатель холодный.

- Поставьте мотоцикл вертикально на горизонтальной поверхности.
- Снимите крышку радиатора.
- Проверьте уровень антифриза в системе охлаждения.

-25... -45 °C

» Если уровень антифриза в системе охлаждения не соответствует указанному значению:

- Исправьте уровень антифриза в системе охлаждения.

Проверьте уровень охлаждающей жидкости в радиаторе.

Уровень охлаждающей жидкости над радиатором	10 мм
---	-------

» Если уровень охлаждающей жидкости не соответствует указанному значению:
- Отрегулируйте уровень охлаждающей жидкости.

- Установите крышку радиатора.

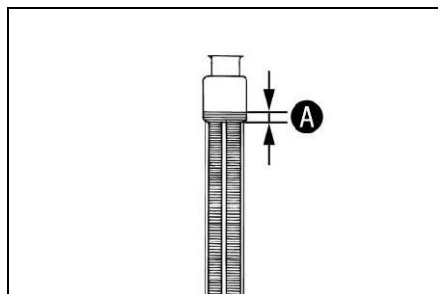

15 СИСТЕМА ОХЛАЖДЕНИЯ

15.3 Слив охлаждающей жидкости ↴



Осторожно

Опасность ожога Во время эксплуатации мотоцикла охлаждающая жидкость сильно нагревается и находится под давлением.

- Не открывайте радиатор, шланги радиатора или другие компоненты системы охлаждения, если двигатель или система охлаждения находятся в рабочем состоянии.
- Дайте системе охлаждения и двигателю остыть перед тем, как выполнять обслуживание или проверки.
- В случае обжигания, тщательно промойте затронутую область немедленно теплой водой.



Осторожно

Опасность отравления Охлаждающая жидкость является токсичным и может представлять опасность для здоровья.

- Держите охлаждающую жидкость вне досягаемости детей.
- Не позволяйте охлаждающей жидкости контактировать с кожей, глазами и одеждой.
- Если случайно проглотите охлаждающую жидкость, немедленно обратитесь к врачу.
- При контакте с кожей, немедленно промойте затронутую область большим количеством воды.
- Если охлаждающая жидкость попадает в глаза, тщательно промойте глаза водой и немедленно обратитесь к врачу.
- При разливе охлаждающей жидкости на одежду, замените одежду.

15 СИСТЕМА ОХЛАЖДЕНИЯ



- Поставьте мотоцикл вертикально.
- Подведите подходящий контейнер под крышку водяного насоса.
- Отверните винт. Снимите крышку радиатора.
- Полностью слейте охлаждающую жидкость.
- Установите и затяните винт с новым уплотнительным кольцом.

Руководство

Винт, крышки водяного насоса	M6	10 Нм
------------------------------	----	-------

15.4 Заправка охлаждающей жидкости



Осторожно

Опасность отравления Охлаждающая жидкость является токсичной и представляет угрозу для здоровья.

- Держите охлаждающую жидкость вне досягаемости детей.
- Не позволяйте охлаждающей жидкости попадать на кожу, глаза и одежду.
- В случае проглатывания охлаждающей жидкости немедленно обратитесь к врачу.
- Немедленно промойте затронутую область большим количеством воды в случае контакта с кожей.
- Тщательно промойте глаза водой и немедленно обратитесь к врачу, если охлаждающая жидкость попадет в глаза.
- При разливе охлаждающей жидкости на одежду, смените ее.

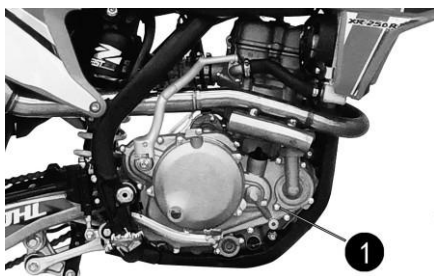

- Убедитесь, что винт затянут.
- Установите мотоцикл в вертикальное положение.
- Добавьте охлаждающую жидкость до отметки выше ребер радиатора.

Руководство

Размер по ребрам радиатора 10 мм

охлаждающая жидкость	0.95 l (1 qt.)	охлаждающая жидкость
----------------------	----------------	----------------------

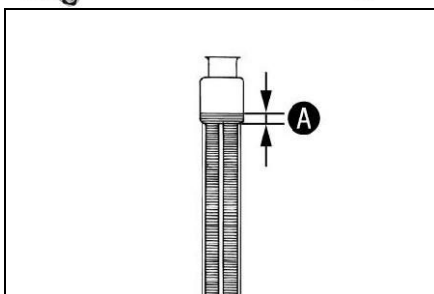

- Установите крышку радиатора обратно.
- Совершите короткую тестовую поездку.
- После поездки проверьте уровень охлаждающей жидкости.

16 НАСТРОЙКА ДВИГАТЕЛЯ

16.1 Проверка базового положения рычага переключения передач.



Информация

Когда вы двигаетесь, рычаг переключения передач не должен касаться ботинка водителя в базовом положении. Если рычаг переключения постоянно касается ботинка, трансмиссия будет подвержена избыточной нагрузке.

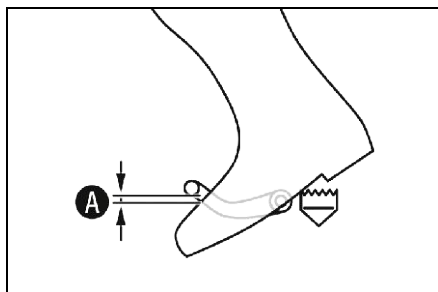

- Сядьте на транспортное средство в позиции водителя и определите расстояние между верхним краем вашего ботинка и рычагом переключения передач.

Расстояние между рычагом переключения передач и верхним краем ботинка.
--

10... 20 мм

» Если расстояние не соответствует указанным значениям:

- Отрегулируйте базовое положение рычага переключения передач.

16 НАСТРОЙКА ДВИГАТЕЛЯ

16.2 Регулировка основного положения рычага переключения передач ↩

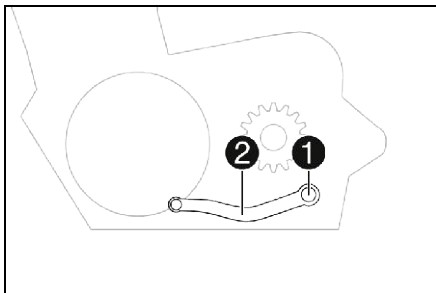

- Выверните винт с шайбами и снимите рычаг переключения передач.
- Очистите зубья шестерни рычага переключения передач и вала переключения передач.
- Установите рычаг переключения передач на валу переключения передач в требуемое положение и включите зубчатую передачу.

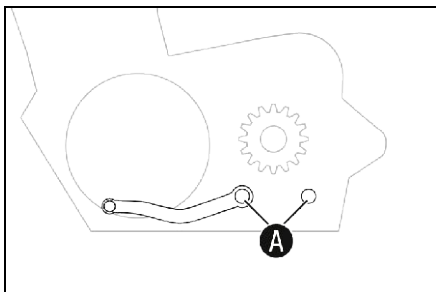

Информация

Диапазон регулировки ограничен.

Во время переключения передач рычаг должен не соприкасаться с другими компонентами мотоцикла.

- Установите и затяните винт с шайбами.

Руководство

Винт, рычага переключения передач	M6	14 Нм	Loctite® 243™
-----------------------------------	----	-------	---------------

17 ЧИСТКА, УХОД

17.1 Чистка мотоцикла

Примечание

Ущерб компонентам Материальные компоненты могут быть повреждены или разрушены при неправильном использовании мощного аппарата под давлением.

Высокое давление проникает в электрические компоненты, соединители, кабели дросселя, подшипники и т.д. Слишком высокое давление вызывает неисправности и разрушает компоненты.

- Не направляйте струю воды непосредственно на электрические компоненты, соединители, кабели дросселя или подшипники.
- Соблюдайте минимальное расстояние между насадкой высокого давления и компонентом.

Минимальный зазор

60 см



Осторожно

Опасность для окружающей среды Опасные вещества наносят ущерб окружающей среде.

Утилизируйте масла, смазки, фильтры, топливо, моющие средства, тормозную жидкость и прочие отходы правильно и соблюдайте соответствующие правила.



Информация

Если регулярно чистить мотоцикл, его стоимость и внешний вид будут поддерживаться на протяжении длительного времени. Избегайте прямого солнечного света на мотоцикле во время чистки.

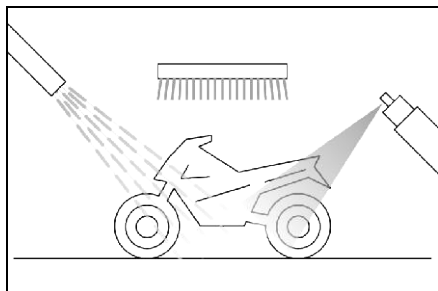

- Закройте выхлопную систему, чтобы не попадала вода.
- Сначала удалите крупные грязные частицы легким поливом водой.
- Затем обработайте сильно загрязненные участки обычным мотоциклетным чистящим средством и затем очистите их кистью.

Очиститель мотоциклов



Информация

Используйте теплую воду с обычным мотоциклетным чистящим средством и мягкой губкой. Никогда не наносите мотоциклетное чистящее средство на сухой мотоцикл; всегда сначала промойте его водой.

- После промывки мотоцикла мягким напором воды дайте ему хорошо высохнуть.
- Удалите заглушку системы выпуска.



Осторожно

Опасность аварии Влага и грязь ухудшают работу тормозной системы.

- Тщательно нажмите на тормоза несколько раз, чтобы высушить и удалить грязь с тормозных накладок и тормозных дисков.

- После чистки проеджайте короткое расстояние, пока двигатель не достигнет рабочей температуры.



Информация

Выделяемое тепло вызывает испарение воды из недоступных мест в двигателе и на тормозной системе.

- Отодвиньте защитные колпачки рулевых управляющих элементов, чтобы дать возможность испариться воде, проникшей внутрь.
- После остывания мотоцикла смажьте все подвижные части и подшипники.
- Очистите цепь. 
- Обработайте голые металлические детали (за исключением тормозных дисков и системы выпуска) антикоррозийным средством.

Консервирующие материалы для красок, металла и резины

- Обработайте все пластиковые детали и детали с порошковым покрытием мягким средством для чистки и ухода.
- Специальное средство для очистки глянецевых и матовых лакокрасочных покрытий, металлических и пластиковых поверхностей

18 МЕСТО ХРАНЕНИЯ

18.1 Место хранения



Осторожно

Опасность отравления Топливо ядовито и опасно для здоровья

- Избегайте контакта с топливом кожи, глаз и одежды.
- Немедленно обратитесь к врачу, если вы проглотите топливо.
- Не вдыхайте пары топлива.
- В случае контакта с кожей, тщательно промойте затронутую область большим количеством воды.
- Если топливо попадает в глаза, тщательно промойте и обратитесь к врачу.
- При пролитии топлива на одежду, переоденьтесь.
- Храните топливо правильно в подходящем контейнере и вне досягаемости детей.



Информация

Если вы планируете оставить мотоцикл в гараже на длительный период, выполните или предоставьте следующие действия для подготовки. Перед хранением мотоцикла проверьте все его части на работоспособность и износ. Если требуются техобслуживание, ремонт или замена, лучше сделать это во время хранения (с меньшей загруженностью мастерских). Таким образом, вы сможете избежать долгих ожиданий в мастерской на старте нового сезона.

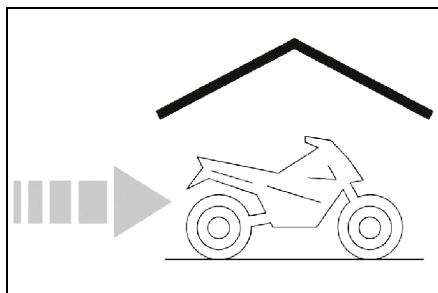

Перед последней заправкой перед временным отключением мотоцикла добавьте топливный добавитель.

- Заправьте топливо.
- Очистите мотоцикл.
- Замените масло в двигателе и масляный фильтр, очистите масляный экран. 🛠️
- Проверьте уровень антифриза и охлаждающей жидкости. 📖
- Проверьте давление воздуха в шинах.
- Снимите аккумулятор. Зарядите аккумулятор.

Руководство

Температура хранения батарей должна быть прохладной и сухой, без прямого солнечного света.	0... 35 °C
--	------------

- Храните транспортное средство в сухом помещении, где нет больших перепадов температур.



Информация

Мы рекомендуем поднять мотоцикл с помощью домкрата.

- Поднимите мотоцикл с помощью подставки для подъема.
- Затем покройте его защитной пленкой или аналогичным материалом, пропускающим воздух.



Информация

Избегайте использования непроницаемых материалов, так как они могут препятствовать выходу влаги и вызывать коррозию. Также старайтесь не запускать двигатель на короткое время. Если двигатель не прогреется полностью, влага, образующаяся в процессе сгорания, конденсируется и может привести к образованию ржавчины на клапанах и выхлопной системе.

18 МЕСТО ХРАНЕНИЯ

18.2 Восстановление работы после хранения.

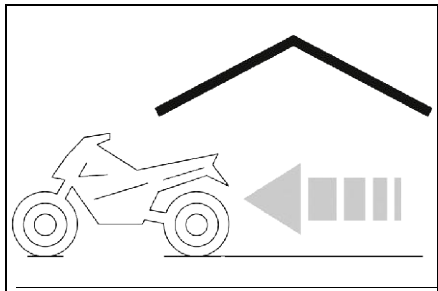

- Установите аккумулятор.
- Снимите мотоцикл с подставки.
- Выполните проверки и профилактические мероприятия перед пуском.
- Совершите пробную поездку.

19 ДИАГНОСТИКА

Проблема	Возможная причина	Решение
Двигатель не включается при нажатии кнопки электростартера	Эксплуатационная ошибка	- Выполните процедуру запуска.
	Батарея разряжена	- Зарядите аккумулятор. - Проверьте напряжение зарядки. - Проверьте ток разомкнутой цепи. - Проверьте обмотку статора генератора переменного тока.
	Перегорел главный предохранитель	- Поменяйте главный предохранитель
	Неисправное реле стартера	- Проверьте реле стартера.
	Неисправный стартер	- Проверьте стартер.
Двигатель вращается, но не заводится	Штекерное соединение топливопровода не подсоединено	- Подсоедините штекерное соединение топливопровода.
	Топливный фильтр в соединении топливного шланга засорен	- Замените топливный фильтр.
	Неправильно установлена частота вращения холостого хода	-Отрегулируйте частоту вращения холостого хода.
	Свеча зажигания маслянистая или влажная	- Очистите и высушите свечу зажигания или замените ее при необходимости.
	Расстояние между электродами (зазор между свечами) искры вилка слишком широкая	- Отрегулируйте зазор между заглушками. Руководство Зазор между электродами свечи зажигания 0.8 мм
	Кабель короткого замыкания в жгуте проводов изношен, неисправен выключатель отключения	- Проверьте жгут проводов. - Проверьте электрическую систему.
	Засор в форсунке карбюратора	- Проверьте форсунку карбюратора на предмет засорения
Двигатель имеет слишком малую мощность	Воздушный фильтр очень загрязнен	- Очистите воздушный фильтр и коробку воздушного фильтра.
	Топливный фильтр очень загрязнен	- Замените топливный фильтр.
	Дефект в системе впрыска топлива	- Считайте данные из памяти неисправностей с помощью средства диагностики.
	Негерметичность выхлопной системы, деформация или слишком малое количество стекловолоконной нити в основном глушителе	- Проверьте выхлопную систему на наличие повреждений. - Замените наполнитель основного глушителя из стекловолоконной нити.
	Слишком малый зазор клапана	- Отрегулируйте зазор клапана.
Двигатель глохнет во время поездки	Нехватка топлива . - Заправьтесь.	
Двигатель перегревается	Слишком мало охлаждающей жидкости в системе охлаждения	- Проверьте систему охлаждения на наличие утечек. - Проверьте уровень охлаждающей жидкости.
	Слишком слабый поток воздуха	- Выключайте двигатель, когда стоите
	Ребра радиатора очень грязные	- Очистите ребра радиатора.
	Образование пены в системе охлаждения	- Слейте охлаждающую жидкость. - Долейте охлаждающую жидкость.
	Изогнутый шланг радиатора	- Замените шланг радиатора.
Высокий расход масла	Изогнутый шланг вентиляции двигателя	- Проложите вентиляционный шланг без изгибов или при необходимости замените его.
	Слишком высокий уровень моторного масла	- Проверьте уровень моторного масла.
	Слишком жидкое моторное масло (низкая вязкость)	- Замените моторное масло и масляный фильтр, очистите масляную сетку.
	Изношенный поршень или цилиндр	- Измерьте зазор между креплением поршня и цилиндра

19 ДИАГНОСТИКА

Проблема	Возможная причина	Решение
Батарея разряжена	Приманка не заряжается	- Проверьте напряжение зарядки аккумулятора. ⚡ - Проверьте статорную обмотку генератора. ⚡
	Нежелательный потребитель электроэнергии	- Проверьте ток разомкнутой цепи. ⚡

